

SAMSUNG

SM-R760
SM-R770

Používateľská príručka

Obsah

Úvodné informácie

- 5 Informácie o zariadení Gear S3**
- 6 Informácie o tejto príručke**
- 7 Zachovanie odolnosti voči vode a prachu**
- 8 Popis zariadenia**
 - 8 Obsah balenia
 - 9 Hodinky Gear
 - 11 Bezdrôtový nabíjací dok
- 12 Batéria**
 - 12 Nabíjanie batérie
 - 14 Tipy a bezpečnostné opatrenia pre nabíjanie batérie
 - 15 Režim úspory energie
- 16 Nosenie zariadenia Gear**
 - 16 Nasadenie zariadenia Gear
 - 16 Tipy a opatrenia týkajúce sa remienka
 - 17 Výmena remienka
- 19 Zapnutie a vypnutie zariadenia Gear**
- 20 Pripojenie zariadenia Gear k mobilnému zariadeniu**
 - 20 Inštalácia aplikácie Samsung Gear
 - 20 Pripojenie zariadenia Gear k mobilnému zariadeniu pomocou rozhrania Bluetooth
 - 22 Diaľkové pripojenie
- 22 Používanie zariadenia Gear bez mobilného zariadenia**

Základy

- 24 Ovládanie obrazovky**
 - 24 Kompozícia obrazovky
 - 25 Zapnutie a vypnutie displeja
 - 25 Navigácia medzi obrazovkami
 - 27 Používanie lunety
 - 29 Dotykový displej
 - 32 Panel stavu
- 34 Hodiny**
 - 34 Obrazovka Hodiny
 - 34 Zmena vzhľadu hodín
 - 35 Používanie funkcie nepretržite zapnutých hodín
 - 35 Režim hodín po vypnutí
- 35 Oznámenia**
 - 35 Panel oznámení
 - 36 Zobrazenie prichádzajúcich oznámení
 - 37 Odosielanie oznámení aplikácií do zariadenia Gear
- 37 Zadávanie textu**
 - 37 Úvod
 - 38 Používanie hlasového vstupu
 - 38 Používanie emotikon
 - 39 Používanie režimu rukopisu alebo klávesnice
- 40 GPS**
- 41 Tiesňové správy**
- 42 Vyhľadanie môjho zariadenia Gear**

Aplikácie

43 Správy

44 Telefón

- 44 Úvod
- 44 Prijímanie hovorov
- 46 Uskutočňovanie hovorov
- 46 Možnosti počas hovorov

47 Kontakty

48 S Health

- 48 Úvod
- 51 24-hod. denník
- 52 Kroky
- 53 Poschodia
- 54 Cvičenie
- 56 Tep srdca
- 58 Voda
- 58 Kofeín
- 59 Spolu
- 60 Ďalšie informácie

61 Výškomer a barometer

64 Prehrávač hudby

- 64 Úvod
- 64 Prehrávanie hudby
- 64 Importovanie hudby
- 65 Prehrávanie hudby na zariadení Gear
- 65 Prehrávanie hudby z mobilného zariadenia
- 65 Samostatná hudba

66 Pripomenutia

67 Kalendár

67 S Voice

- 67 Úvod
- 67 Nastavenie príkazu prebudenia
- 68 Používanie funkcie S Voice
- 69 Nastavenie jazyka

69 Počasie

69 Budík

70 Svetový čas

71 Galéria

- 71 Importovanie a exportovanie obrázkov
- 72 Zobrazenie obrázkov
- 72 Odstraňovanie obrázkov

73 Magazín

73 Hľadať telefón

74 E-mail

74 Stiahnuť aplikácie

75 Nastavenia

- 75 Úvod
- 75 Štýl
- 75 Zvuky a vibrovanie
- 76 Zariadenie
- 77 Zobrazenie
- 77 Hovor
- 77 Správy
- 78 Pripojenia
- 81 Zabezpečenie
- 81 Zjednod. ovlád.
- 81 Vstup
- 81 Šetr. energie
- 82 Gear – informácie
- 82 Pripojiť k novému telefónu
- 82 Pripojiť k telefónu
- 83 Aktualizovanie zariadenia Gear

Aplikácia Samsung Gear

84 Úvod

85 INFORMÁCIE

86 NASTAVENIA

- 86 Vzhľady hodínok
- 86 Oznámenia
- 87 Aplikácie
- 87 Odoslať obsah do zar. Gear
- 88 Odosielanie tiesňových žiadostí
- 88 Hľadať Gear
- 89 Pripojenie k zariadeniu Gear
- 89 Rýchle správy
- 89 Zdieľanie v sociálnych sieťach
- 89 S Health
- 90 Samsung Galaxy Apps
- 90 Gear S info
- 91 Samsung Gear – informácie

Príloha

92 Riešenie problémov

96 Vyberanie batérie

Úvodné informácie

Informácie o zariadení Gear S3

Gear S3 sú inteligentné hodinky, ktoré fungujú ako tradičné hodinky a ktoré vám umožňujú používať rôzne praktické aplikácie na uskutočňovanie hovorov, prehrávanie hudby a správu vášho zdravia. Otáčaním lunety získate rýchly a jednoduchý prístup k praktickým funkciám. Okrem toho môžete meniť vzhľad hodínok a remienok podľa svojej chuti.

Pripojením zariadenia Gear S3 k mobilnému zariadeniu rozšírite možnosti svojho mobilného zariadenia alebo môžete zariadenie Gear S3 používať samostatne bez pripojenia mobilného zariadenia.

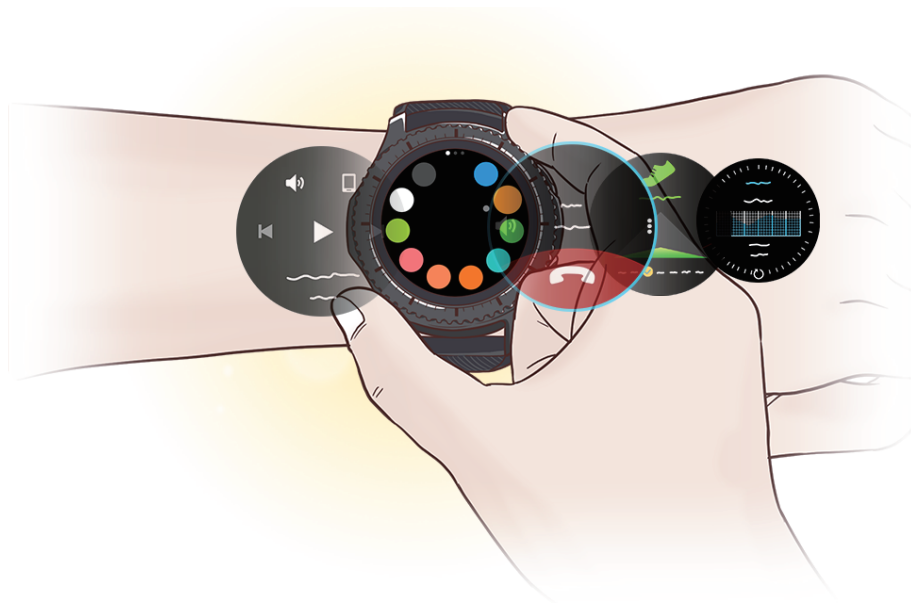

Informácie o tejto príručke

Pred používaním tohto zariadenia si prečítajte túto príručku, aby ste zaistili jeho bezpečné a správne používanie.

- Popisy vychádzajú z predvolených nastavení zariadenia.
- Časť obsahu vášho zariadenia sa môže líšiť v závislosti od oblasti, poskytovateľa služieb, technických parametrov modelu alebo softvéru v zariadení.
- Obsah (obsah vysokej kvality), ktorý vyžaduje vysoký výkon procesora a pamäte RAM, ovplyvní celkový výkon zariadenia. Aplikácie súvisiace s obsahom nemusia v závislosti od parametrov zariadenia a prostredia, v ktorom sa používa, fungovať správne.
- Spoločnosť Samsung nezodpovedá za problémy s výkonom spôsobené aplikáciami od akýchkoľvek iných poskytovateľov ako od spoločnosti Samsung.
- Spoločnosť Samsung nie je zodpovedná za problémy s výkonom, ani nekompatibilitu v dôsledku úpravy nastavení registra alebo softvéru operačného systému. Pokus o prispôbenie operačného systému môže spôsobiť nesprávnu funkčnosť zariadenia Gear alebo aplikácií.
- Softvér, zvukové zdroje, tapety, obrázky a ostatné médiá, ktoré sú súčasťou tohto zariadenia Gear, sú licencované na obmedzené používanie. Extrahovanie a používanie týchto materiálov na komerčné či iné účely predstavuje porušenie zákonov o autorských právach. Používatelia sú v plnom rozsahu zodpovední za zákonné používanie médií.
- Predvolené aplikácie nainštalované v zariadení Gear sú predmetom aktualizácií a bez predchádzajúceho upozornenia nemusia byť podporované. Ak máte otázky týkajúce sa aplikácií nainštalovaných v zariadení Gear, obráťte sa na servisné stredisko spoločnosti Samsung. Informácie o aplikáciách inštalovaných používateľom vám poskytnú poskytovatelia služieb.
- Úpravou operačného systému zariadenia Gear alebo inštaláciou softvéru z neoficiálnych zdrojov môže mať za následok poruchu zariadenia Gear a poškodenie alebo stratu údajov. Tieto činnosti predstavujú porušenie licenčnej zmluvy so spoločnosťou Samsung a sú dôvodom na zrušenie záruky.
- Obrázky v tejto príručke znázorňujú model SM-R760.
- V závislosti od výrobcu a modelu mobilného zariadenia pripojeného k zariadeniu Gear nemusia niektoré funkcie fungovať, ako je to opísané v tejto príručke.

Ikony s pokynmi



Varovanie: situácie, v ktorých môže dôjsť k poraneniu používateľa alebo iných osôb



Upozornenie: situácie, v ktorých môže dôjsť k poškodeniu zariadenia alebo iného vybavenia



Informácia: poznámky, tipy týkajúce sa používania alebo ďalšie informácie

Zachovanie odolnosti voči vode a prachu

Zariadenie je odolné voči vode a prachu. Dôkladne dodržiavajte tieto pokyny, aby sa zachovala odolnosť vášho zariadenia voči vode a prachu. V opačnom prípade môže dôjsť k poškodeniu zariadenia.

- Zariadenie neponárajte do vody hlbšej ako 1,5 m a nenechávajte ho ponorené dlhšie ako 30 minút.
- Nevystavujte zariadenie **silnému vodnému tlaku**.
- S nasadeným zariadením sa nespρχujte a nekúpte sa.
- Ak je mokré zariadenie alebo vaše ruky, pred používaním dôkladne osušte zariadenie aj ruky.
- **Ak sa zariadenie namočí, dôkladne ho vysušte čistou jemnou handričkou. Ak sa zariadenie namočí inými tekutinami, napríklad slanou vodou, ionizovanou vodou alebo alkoholickým nápojom, opláchnite ho čistou vodou a dôkladne ho vysušte čistou jemnou handričkou. Ak nedodržíte tieto inštrukcie, môže to narušiť funkciu alebo vzhľad zariadenia.**
- **Ak zariadenie spadne alebo doň niečo narazí,** môže sa narušiť odolnosť zariadenia voči vode a prachu.
- **Ak bolo zariadenie ponorené vo vode alebo je mokrý mikrofón, prípadne slúchadlo,** zvuk počas hovoru nemusí byť čistý. Pred použitím zariadenia ho utrite suchou handričkou alebo ho dokonale vysušte.

- Dotykový displej a ďalšie funkcie nemusia fungovať správne, **ak sa zariadenie používa vo vode.**
- **Zariadenie bolo testované v kontrolovanom prostredí, pričom sa zistilo, že za určitých okolností je odolné voči vode a prachu (spĺňa požiadavky klasifikácie IP68 podľa predpisov medzinárodnej normy IEC 60529 – Stupne ochrany poskytovanej krytom [kód IP]; testovacie podmienky: 15 – 35 °C, 86 – 106 kPa, 1,5 metra, po dobu 30 minút). Napriek tejto klasifikácii existuje možnosť poškodenia zariadenia v určitých situáciách.**

Popis zariadenia

Obsah balenia

Skontrolujte, či balenie produktu obsahuje nasledujúce položky:

- Hodinky Gear
- Bezdrôtový nabíjací dok
- Remienok
- Stručná príručka



- Ak je pripojený remienok priveľký na vaše zápästie, vymeňte ho za menší.
- Položky dodávané so zariadením Gear a dostupné príslušenstvo sa môžu líšiť v závislosti od oblasti alebo poskytovateľa služieb.
- Dodávané príslušenstvo je navrhnuté len pre toto zariadenie Gear a nemusí byť kompatibilné s inými zariadeniami.
- Vzhľad a technické parametre sa môžu zmeniť bez predchádzajúceho upozornenia.
- Ďalšie príslušenstvo si môžete kúpiť u miestneho predajcu produktov spoločnosti Samsung. Pred nákupom sa uistite, že príslušenstvo je kompatibilné s vaším zariadením Gear.
- Niektoré príslušenstvo, ako napríklad dokovacie zariadenia, nemusia mať rovnakú certifikáciu odolnosti proti vode a prachu.
- Používajte iba príslušenstvo schválené spoločnosťou Samsung. Používanie neschváleného príslušenstva môže mať za následok problémy s fungovaním a poruchy, na ktoré sa nevzťahuje záruka.
- Dostupnosť všetkého príslušenstva sa môže zmeniť, čo závisí výlučne od výrobcov. Ďalšie informácie o dostupnom príslušenstve nájdete na webovej lokalite spoločnosti Samsung.

Hodinky Gear

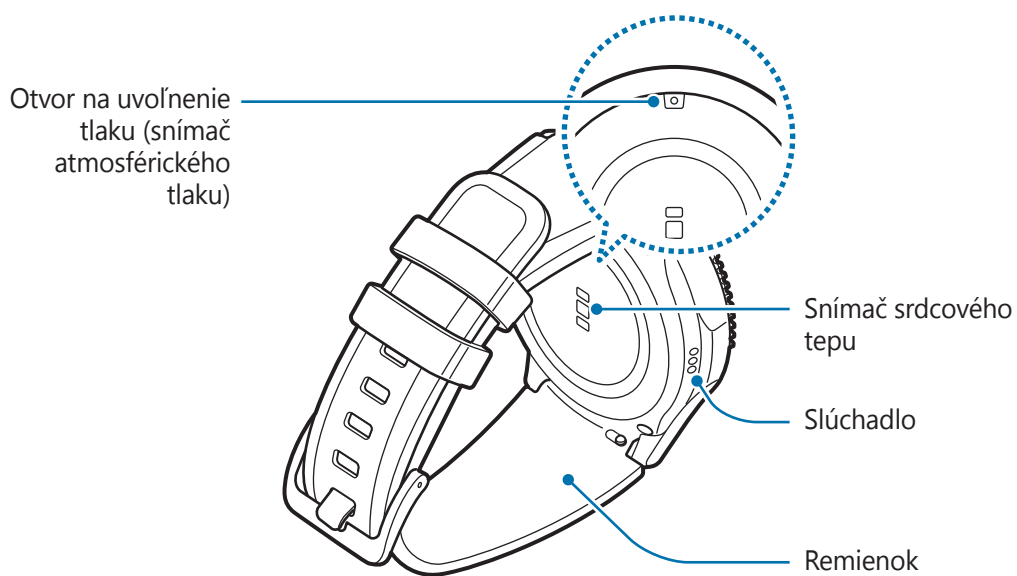
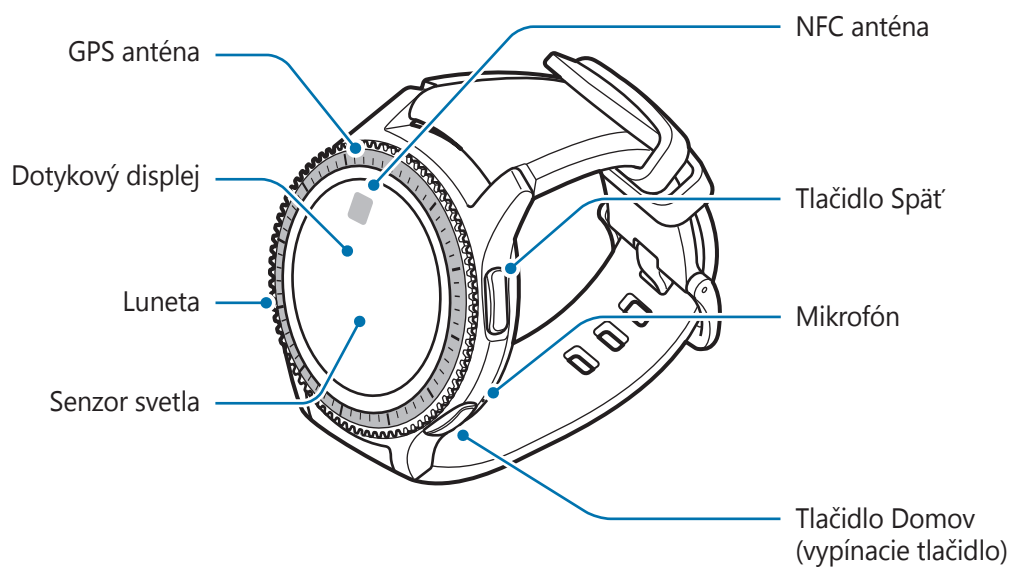

► SM-R760



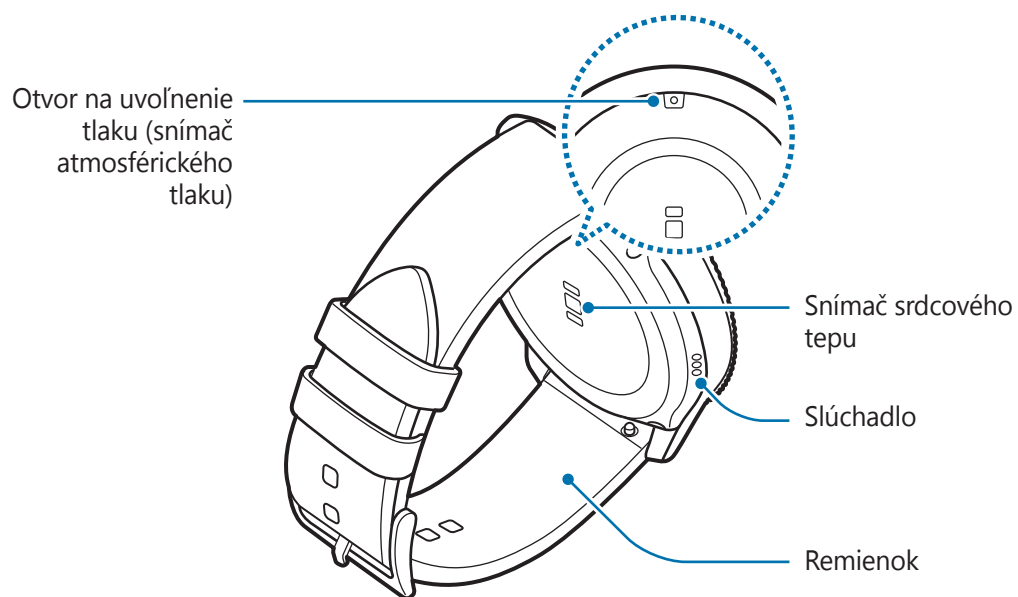
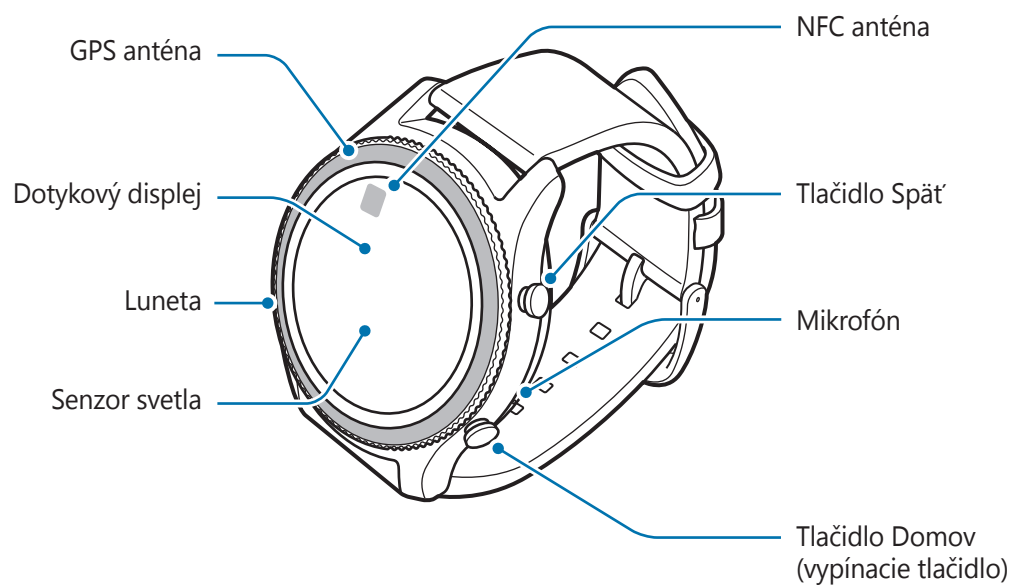

► **SM-R770**



Tlačidlá

Tlačidlo	Funkcia
 Domov/ Vypínacie tlačidlo	<ul style="list-style-type: none"> • Stlačením a podržaním tlačidla zariadenie Gear zapnete a vypnete. • Stlačením tlačidla zapnete obrazovku. • Stlačením a podržaním vypínacieho tlačidla minimálne 7 sekúnd zariadenie Gear reštartujete. • Stlačením tohto tlačidla otvoríte obrazovku Aplikácie, keď sa zobrazuje obrazovka Hodiny. • Stlačením tohto tlačidla otvoríte obrazovku Hodiny, keď sa zobrazuje akákoľvek iná obrazovka.
 Späť	<ul style="list-style-type: none"> • Stlačením tlačidla sa vrátite na predchádzajúcu obrazovku.

 Remienok udržiavajte čistý. Pri kontakte s nečistotami, napríklad prachom a farbivom, sa môže remienok znečistiť a škvrny sa nemusia dať úplne odstrániť.



- Ak je reproduktor mokrý, zvuk môže byť skreslený. Uistite sa, že je reproduktor suchý.
- Dbajte na to, aby nebol mikrofón zariadenia Gear zakrytý, keď doň rozprávate.

Bezdrôtový nabíjací dok

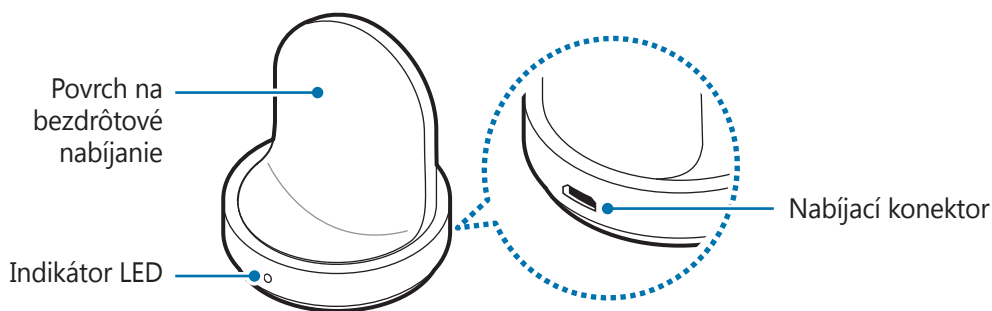

 Dok na bezdrôtové nabíjanie nevystavujte vode.

Batéria

Nabíjanie batérie

Pred prvým použitím batérie alebo v prípade, že sa batéria dlhšiu dobu nepoužívala, je potrebné ju nabiť.



Používajte len nabíjačky, batérie a káble schválené spoločnosťou Samsung. Použitie neschválených nabíjačiek alebo káblov môže spôsobiť explóziu batérie alebo poškodenie zariadenia Gear.



- Používajte dodaný dok na bezdrôtové nabíjanie a nabíjačku. Zariadenie Gear nie je možné správne nabiť pomocou nabíjačky od iného výrobcu.
- Nesprávne pripojenie nabíjačky môže spôsobiť závažné poškodenie zariadenia. Na poškodenie spôsobené nesprávnym použitím sa nevzťahuje záruka.



Keď sa nabíjačka nepoužíva, odpojte ju, aby sa šetrila elektrická energia. Nabíjačka nemá vypínacie tlačidlo, takže keď sa nepoužíva a nechcete zbytočne plytvať elektrickou energiou, mali by ste ju odpojiť z elektrickej zásuvky. Pri nabíjaní by sa mala nabíjačka nachádzať v blízkosti elektrickej zásuvky a mala by byť ľahko dostupná.

- 1 Menší koniec nabíjačky zapojte do multifunkčného konektora doku na bezdrôtové nabíjanie a väčší koniec nabíjačky zapojte do elektrickej zásuvky.

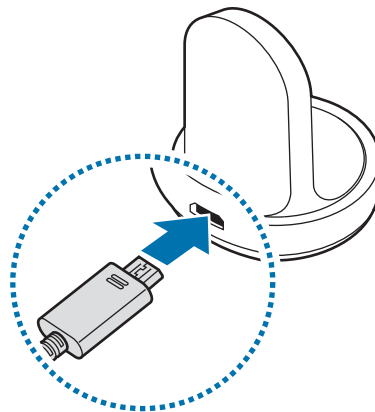

2 Vložte zariadenie Gear do doku na bezdrôtové nabíjanie.

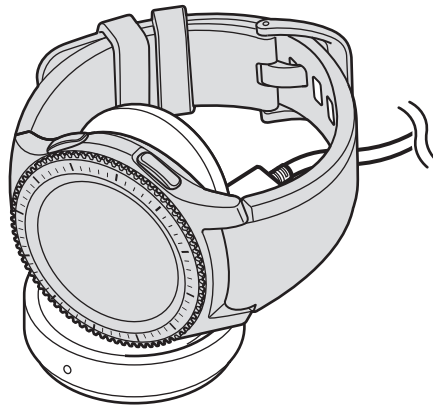

Kontrola stavu nabitia

Keď zariadenie Gear pripojíte k doku na bezdrôtové nabíjanie, indikátor LED na doku na bezdrôtové nabíjanie bude blikať rôznymi farbami, čím bude indikovať úroveň nabitia batérie.

Farba	Stav nabíjania
Červená	Nabíjanie
Zelená kontrolka	Úplne nabitá
Oranžová	Pripojenie nízkonapäťového adaptéru



Keď sa vyskytne chyba doku na bezdrôtové nabíjanie, indikátor LED bude blikať načerveno. Odpojte zariadenie Gear od doku na bezdrôtové nabíjanie a znova ho pripojte. Ak sa táto chyba vyskytne znova, požiadajte o podporu servisného strediska spoločnosti Samsung.

Zníženie spotreby energie batérie

Zariadenie Gear poskytuje rôzne možnosti, ktoré pomáhajú šetriť energiu batérie.

- Keď zariadenie Gear nepoužívate, zakrytím displeja dlaňou displej vypnite.
- Zapnite režim úspory energie.
- Zatvorte nepoužívané aplikácie.
- Keď zariadenie nepoužívate, vypnite funkciu Bluetooth.
- Keď zariadenie nepoužívate, vypnite funkciu Wi-Fi.
- Znížte jas displeja.
- Deaktivujte funkciu nepretržite zapnutých hodín.
- Pri používaní aplikácie S Voice deaktivujte funkciu prebudenia hlasom **S Voice**.
- Prispôbte nastavenia oznámení v zariadení **Samsung Gear** prostredníctvom mobilného zariadenia.

Tipy a bezpečnostné opatrenia pre nabíjanie batérie

- Ak sa medzi zariadením Gear a dokom na bezdrôtové nabíjanie nachádzajú prekážky, zariadenie Gear sa nemusí správne nabiť. Zabráňte kontaktu zariadenia Gear a bezdrôtovej nabíjačky s potom, tekutinami a prachom.
- Keď je úroveň nabitia batérie nízka, ikona batéria bude prázdna.
- Ak je batéria úplne vybitá, zariadenie Gear nemožno zapnúť ihneď po pripojení nabíjačky. Pred zapnutím zariadenia Gear nechajte vybitú batériu niekoľko minút nabíjať.
- Ak používate viacero aplikácií súčasne, batéria sa môže rýchlo vybiť. Ak chcete pri prenose dát zabrániť strate napájania, tieto aplikácie vždy používajte po úplnom nabití batérie.
- Používanie zdroja napájania iného ako nabíjačky, napríklad počítača, môže mať za následok pomalšie nabíjanie z dôvodu slabého elektrického prúdu.
- Ak sa zariadenie Gear nabíja spolu s inými zariadeniami prostredníctvom multifunkčnej nabíjačky, nabíjanie môže trvať dlhšie.

- Zariadenie Gear možno používať aj počas nabíjania, no úplné nabitie batérie môže trvať dlhšie.
- Ak je do zariadenia Gear počas nabíjania privádzané nestabilné napájanie, dotykový displej nemusí fungovať. Ak k tomu dôjde, odpojte zariadenie Gear od doku na bezdrôtové nabíjanie.
- Počas nabíjania sa zariadenie Gear môže zahrievať. Je to normálne a nemalo by to mať žiadny vplyv na životnosť ani výkon zariadenia Gear. Ak sa batéria zahrieva viac než zvyčajne, nabíjačka ju môže prestať nabíjať.
- Ak sa zariadenie Gear nenabíja správne, zaneste ho do servisného strediska spoločnosti Samsung.
- Nepoužívajte ohnutý ani poškodený kábel USB.

Režim úspory energie

Aktivujte režim šetrenia energie a predĺžte tak čas používania batérie.

- Farby na displeji zobrazuje v odtieňoch sivej.
- Deaktivujú sa funkcie vrátane funkcií telefónu, správ a oznámení.
- Deaktivujte funkciu Wi-Fi.
- Obmedzí výkon procesora zariadenia Gear.

Na obrazovke aplikácií postupne ťuknite na položky  (**Nastavenia**) → **Šetr. energie** → ✓.
Prípadne stlačte a podržte tlačidlo Domov a postupne ťuknite na položky **Šetr. energie** → ✓.

Ak chcete tento režim deaktivovať, postupne ťuknite na položky **VYPNÚŤ** → ✓. Prípadne stlačte a podržte tlačidlo Domov a postupne ťuknite na položky **Šetr. energie** → ✓.

Nosenie zariadenia Gear

Nasadenie zariadenia Gear

Otvorte sponu a remienok si upevnite na zápästie. Remienok si oviňte okolo zápästia, zasunúť kolík do nastavovacieho otvoru a potom zaistite sponu tak, aby sa zatvorila.

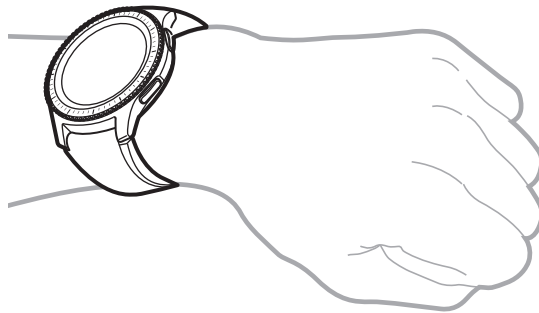

Neohýbajte remienok nadmerne. Zariadenie Gear by sa tým mohlo poškodiť.



Ak chcete, aby zariadenie Gear meralo váš srdcový tep presnejšie, noste zariadenie Gear pevne upevnené na ruke tesne nad zápästím. Podrobnosti nájdete v časti [Správne nosenie zariadenia Gear](#).

Tipy a opatrenia týkajúce sa remienka

- Počas nosenia zariadenia Gear buďte opatrní. Ak máte citlivú pokožku alebo zariadenie Gear upevníte príliš tesno, môžete pociťovať nepohodlie.
- Niektorí ľudia môžu pociťovať nepohodlie pri dlhodobom nosení zariadenia Gear.
- Podráždenie pokožky môže nastať, ak je remienok dlhodobo vystavený mydlu, potu, alergénom alebo znečisťujúcim látkam.
- Zariadenie neutáhajte príliš tesne. Zariadenie udržiavajte čisté a suché. Aj keď toto zariadenie splnilo medzinárodné bezpečnostné normy, u niektorých ľudí alergických na určité látky sa môže vyskytnúť podráždenie pokožky.

- Dodržiavajte nasledujúce opatrenia na ochranu koženého remienka.
 - Kožený remienok nevystavujte priamemu slnečnému svetlu, vode a horúcemu a vlhkému prostrediu. Môže sa zmeniť farba koženého remienka alebo sa môže remienok zdeformovať.
 - Koža je priepustná, takže sa môže kontaminovať olejmi a kozmetickými prípravkami. Kožený remienok nevystavujte takýmto produktom.
- Používanie kovového remienka sa neodporúča. Kovové remienky môžu spôsobovať problémy s konektivitou v oblastiach so slabým signálom alebo príjmom.

Výmena remienka

Odpojte remienok zo zariadenia Gear a vymeňte ho za nový.



Vzhľad remienka sa môže líšiť v závislosti od modelu.

- 1 Zasuňte prúžok s pružinami na remienku dovnútra.

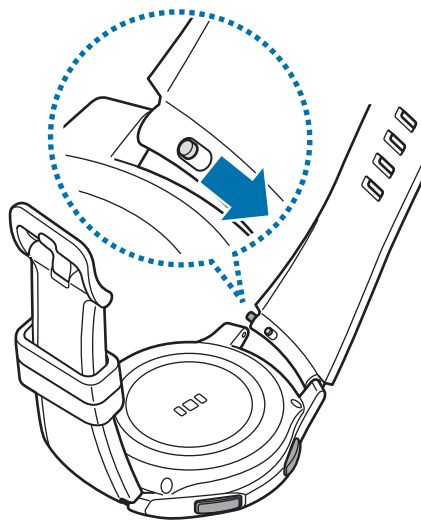

2 Vytiahnite remienok smerom od tela zariadenia Gear.

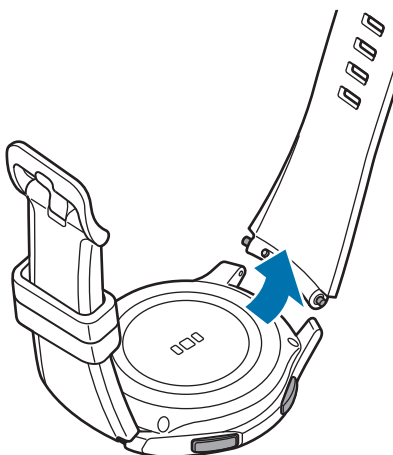

3 Zasuňte jeden koniec prúžku s pružinami do úchytky zariadenia Gear.

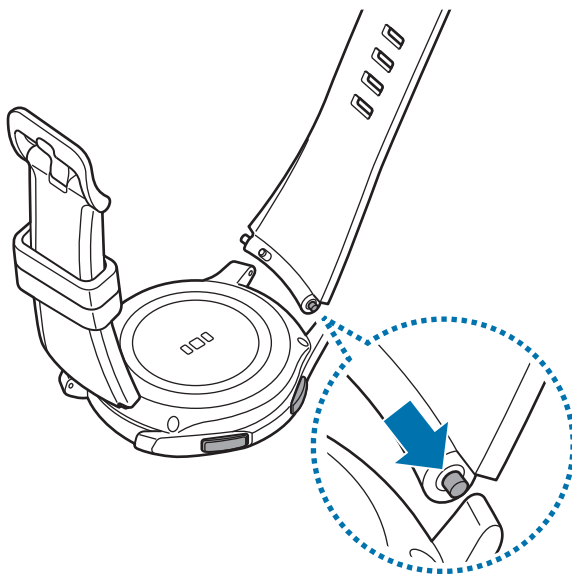

4 Zasuňte prúžok s pružinami dovnútra a remienok pripojte.

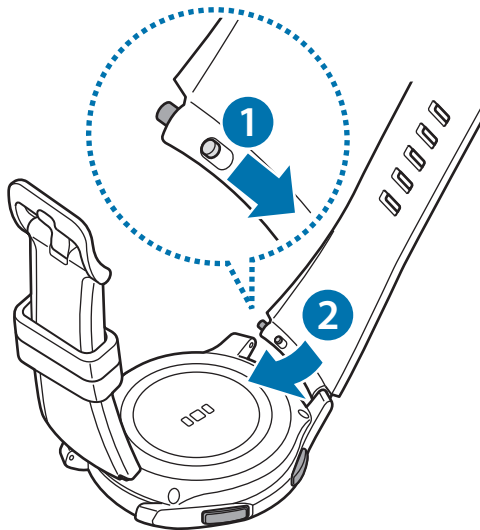

Zapnutie a vypnutie zariadenia Gear

Zariadenie Gear zapnete tak, že stlačíte a niekoľko sekúnd podržíte tlačidlo Domov (vypínacie tlačidlo). Po prvom zapnutí alebo resetovaní zariadenia Gear sa zobrazí kontextové okno. Podľa zobrazených pokynov prevezmite a nainštalujte aplikáciu Samsung Gear do mobilného zariadenia. Podrobnosti nájdete v časti [Pripojenie zariadenia Gear k mobilnému zariadeniu](#).

Ak chcete zariadenie Gear vypnúť, stlačte a podržte tlačidlo Domov (vypínacie tlačidlo) a potom ťuknite na položku **Vypnúť Gear**.

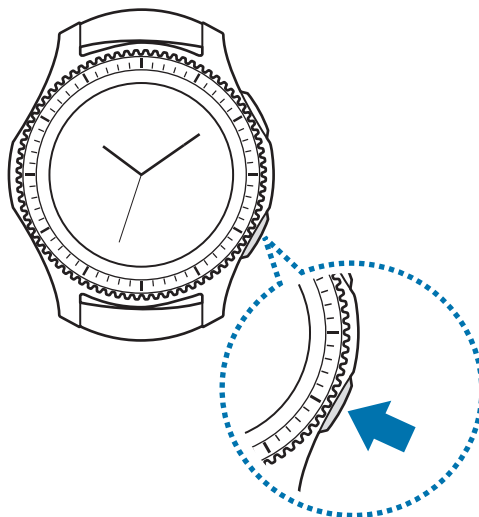

Na miestach, na ktorých je zakázané používanie bezdrôtových zariadení, ako sú napríklad paluby lietadiel a nemocnice, dodržiavajte všetky upozornenia a pokyny zodpovedného personálu.

Reštartujte zariadenie Gear.

Ak zariadenie Gear zamrzlo a nereaguje, stlačte a podržte tlačidlo Domov (vypínacie tlačidlo) dlhšie ako 7 sekúnd, čím sa zariadenie reštartuje.

Pripojenie zariadenia Gear k mobilnému zariadeniu

Inštalácia aplikácie Samsung Gear

Ak chcete zariadenie Gear pripojiť k mobilnému zariadeniu, nainštalujte do mobilného zariadenia aplikáciu Samsung Gear. V závislosti od vášho zariadenia je možné aplikáciu Samsung Gear prevziať z nasledujúcich lokalít:

- Zariadenia Samsung Android: **Galaxy Apps**, apps.samsung.com/gear
- Ostatné zariadenia so systémom Android: **Obchod Play**, apps.samsung.com/gear
- Zariadenia so systémom iOS: **App Store**



Aplikáciu Samsung Gear nie je možné nainštalovať do mobilných zariadení, ktoré nepodporujú synchronizáciu so zariadením Gear. Uistite sa, že je vaše mobilné zariadenie kompatibilné so zariadením Gear.

Pripojenie zariadenia Gear k mobilnému zariadeniu pomocou rozhrania Bluetooth

Hodinky Gear

1 Zapnite zariadenie Gear.

Po zapnutí zariadenia Gear sa zobrazí kontextové okno s informáciou o preberaní a inštalácii aplikácie Samsung Gear do mobilného zariadenia.

Mobilné zariadenie

2 V mobilnom zariadení spustíte aplikáciu **Samsung Gear**.

3 Ťuknite na položku **GEAR – PRIPOJENIE**.

4 Po zobrazení okna so žiadosťou o aktiváciu funkcie Bluetooth ťuknite na tlačidlo **OK**.

5 Dokončíte pripojenie podľa zobrazených pokynov.

Po prepojení zariadení sa na displeji zariadenia Gear zobrazí kurz. Podľa zobrazených pokynov sa naučte základné úkony ovládania zariadenia Gear.

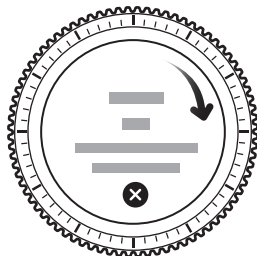

- Spôsoby pripojenia a snímky obrazovky sa môžu líšiť v závislosti od zariadenia a verzie softvéru.
- Keď je zariadenie Gear pripojené, jeho batéria sa môže počas synchronizácie údajov, napríklad kontaktov, vybíjať rýchlejšie.
- Podporované mobilné zariadenia a funkcie sa môžu líšiť v závislosti od oblasti, poskytovateľa služieb a výrobcu zariadenia. Zoznam kompatibilných zariadení nájdete na adrese www.samsung.com.

Pripojenie zariadenia Gear k novému mobilnému zariadeniu

Keď zariadenie Gear pripojíte k inému mobilnému zariadeniu, zobrazí sa kontextové okno s požiadavkou na resetovanie zariadenia Gear. Zálohujte si všetky dôležité údaje uložené v zariadení Gear. Viac informácií o zálohovaní vášho zariadenia Gear si prečítate v časti [Zálohovanie a obnova údajov](#).

- 1 V zariadení Gear otvorte obrazovku aplikácií a postupne ťuknite na položky  (**Nastavenia**) → **Pripojiť k novému telefónu**.

Spojenie medzi zariadením Gear a mobilným zariadením sa ukončí. Po ľahkom resete sa automaticky prepne do režimu párovania Bluetooth.

- 2 Na pripojenie vášho zariadenia Gear spustíte na ďalšom mobilnom zariadení aplikáciu **Samsung Gear**.



Ak je mobilné zariadenie, ktoré chcete pripojiť, pripojené k inému zariadeniu Gear, vaše zariadenie Gear nebude môcť nadviazať spojenie. Odpojte mobilné zariadenie od predchádzajúceho zariadenia Gear, aby ste ho mohli pripojiť k súčasnému.

Diaľkové pripojenie

Zariadenie Gear a mobilné zariadenie sa prepoja prostredníctvom rozhrania Bluetooth. Keď pripojenie Bluetooth nie je k dispozícii, zariadenie Gear môžete diaľkovo pripojiť k mobilnému zariadeniu pomocou konta Samsung prostredníctvom siete Wi-Fi. Vďaka tomu môžete pokračovať v prijímaní oznámení z mobilného zariadenia.

Táto funkcia sa automaticky aktivuje, keď sa k mobilnému zariadeniu prvýkrát pripojíte prostredníctvom rozhrania Bluetooth.



Ak nie je táto funkcia zapnutá, spustíte aplikáciu **Samsung Gear** v mobilnom zariadení, postupne ťuknite na položky **NASTAVENIA** → **Pripojenie k zariadeniu Gear** a potom ťuknite na spínač **Diaľkové pripojenie**.



Používanie zariadenia Gear bez mobilného zariadenia

Zariadenie Gear môžete používať aj bez pripojenia k mobilnému zariadeniu. Používanie zariadenia Gear bez mobilného zariadenia môžete nastaviť, keď zariadenie používate prvý raz, alebo ho resetujete.



Niektoré funkcie nie sú dostupné.

- 1 Zapnite zariadenie Gear.
- 2 Ťuknite na , zrolujte dole obrazovku a ťuknite na **sem**.
- 3 Vyberte jazyk.
- 4 Prečítajte si zobrazené pokyny a ťuknite na položku .

- 5 Prečítajte si podmienky a potom s nimi súhlaste.
 - 6 Na ochranu svojich osobných údajov postupujte podľa inštrukcií nastavenia PIN.
 - 7 Vytvorte PIN, ktorý použijete pri ukladaní a obnovovaní údajov.
 - 8 Nastavte dátum a čas.
-  V zariadení Gear otvorte obrazovku aplikácií a postupným ťuknutím na položky  (**Nastavenia**) → **Pripojiť k telefónu** → **OK** pripojte zariadenie Gear k mobilnému zariadeniu počas používania zariadenia Gear bez mobilného zariadenia.

Základy

Ovládanie obrazovky

Kompozícia obrazovky

Obrazovka Hodiny je východiskom na získanie prístupu k všetkým z mnohých obrazoviek zariadenia Gear.

Ostatné obrazovky môžete zobrazit' stlačením tlačidla, otočením lunety alebo potiahnutím prsta po obrazovke.



Dostupné widgety, oznámenia a ich usporiadanie sa môžu líšiť v závislosti od verzie modelu a softvéru.

Pridávanie widgetov

Na domovskú obrazovku môžete pridať viac widgetov.

Potiahnite obrazovku, ťuknite na položku **+** a vyberte widget. V novom paneli sa zobrazí vybraný widget.

Odstraňovanie widgetov

Ťuknite na widget, podržte ho a potom ťuknite na položku **-**.

Zapnutie a vypnutie displeja

Displej zapnete otočením lunety. Prípadne stlačte tlačidlo Domov alebo tlačidlo Späť.

Ak chcete displej vypnúť, zakryte ho dlaňou. Ak zariadenie Gear po určitú dobu nepoužívate, vypne sa aj displej.

Displej môžete zapnúť aj použitím gesta. Na obrazovke aplikácií postupne ťuknite na položky **(Nastavenia)** → **Zariadenie** → **Budiacie gesto** a potom ťuknutím na prepínač **Budiacie gesto** túto funkciu aktivujte.

Navigácia medzi obrazovkami

Prepínanie medzi obrazovkami Hodiny a Aplikácie

Ak chcete otvoriť obrazovku aplikácií, stlačte tlačidlo Domov na obrazovke Hodiny.

Ak sa chcete vrátiť na obrazovku Hodiny, stlačte tlačidlo Domov.



Obrazovka aplikácií

Na obrazovke aplikácií sa zobrazujú ikony pre všetky aplikácie.

Ak chcete zobrazit' ostatné panely, otočte lunetou. Na obrazovku môžete tiež ťuknúť alebo ju potiahnuť doľava alebo doprava.





Dostupné aplikácie sa môžu líšiť v závislosti od verzie modelu a softvéru.

Otváranie aplikácií

Na obrazovke aplikácií otvoríte aplikáciu ťuknutím na ikonu danej aplikácie.

Ak chcete otvoriť aplikáciu zo zoznamu naposledy použitých aplikácií, na obrazovke aplikácií ťuknite na položku  (**Nedávne aplikácie**) a vyberte okno s naposledy používanými aplikáciami.

Zatvorenie aplikácií

- 1 Na obrazovke aplikácií ťuknite na položku  (**Nedávne aplikácie**).
- 2 Otočením lunety zvýraznite aplikáciu, ktorú chcete zatvoriť.
- 3 Ťuknite na položku .

Ak chcete zatvoriť všetky spustené aplikácie, ťuknite na položku **ZAVRIEŤ VŠETKO**.

Návrat na predchádzajúcu obrazovku

Stlačte tlačidlo Späť. Môžete tiež potiahnuť prstom nadol z horného okraja displeja.

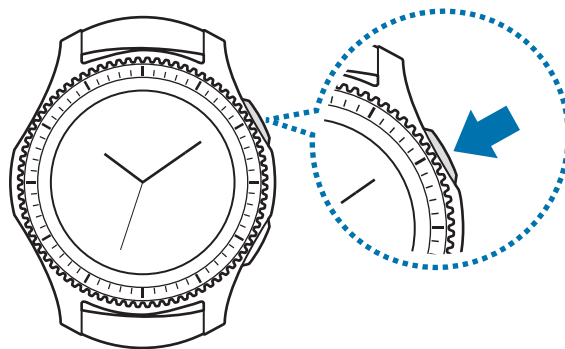

Používanie lunety

Otáčaním lunety môžete jednoducho ovládať rôzne funkcie zariadenia Gear.



- Dbajte na to, aby sa v okolí lunety nenachádzali cudzie materiály.
- Lunetu nepoužívajte v blízkosti magnetických polí, pretože môžu rušiť vnútorné magnety lunety a spôsobiť jej poruchu.



Ak sa luneta neotáča, vezmite ju do servisného strediska spoločnosti Samsung. Zariadenie Gear nerozoberajte.

Prechádzanie obrazovkami

Otáčaním lunety môžete zobrazovať ostatné obrazovky. Ak chcete zobrazit' oznámenia, na obrazovke Hodiny otáčajte lunetou proti smeru hodinových ručičiek.

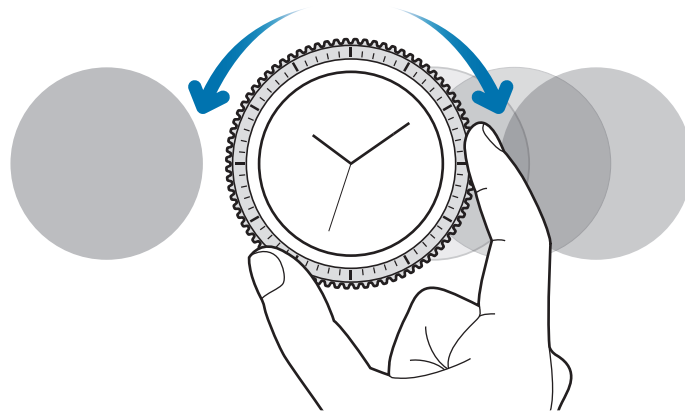

Výber položky

Otáčaním lunety zvýrazníte položku, ktorú chcete vybrať, a potom na danú položku ťuknite. Počas otáčania lunety sa bude indikátor zvýraznenia pohybovať rovnakým smerom.

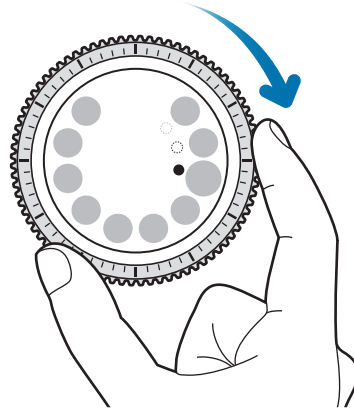

Nastavenie vstupnej hodnoty

Otáčaním lunety môžete upravovať hlasitosť a jas. Pri upravovaní jasú otáčajte lunetou v smere hodinových ručičiek, ak má byť zobrazenie jasnejšie.

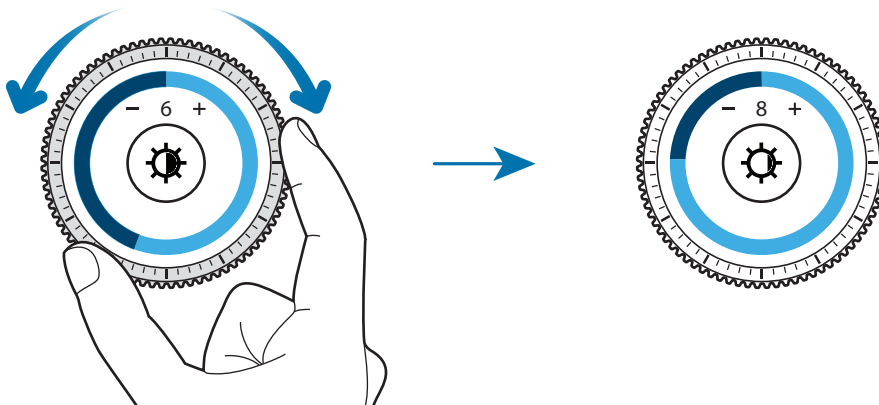

Prijímanie alebo odmietnutie prichádzajúcich hovorov

Otočením lunety v smere hodinových ručičiek prijmete prichádzajúci hovor alebo zrušíte budík. Otočením lunety proti smeru hodinových ručičiek odmietnete prichádzajúci hovor alebo aktivujete funkciu odloženia budíka.

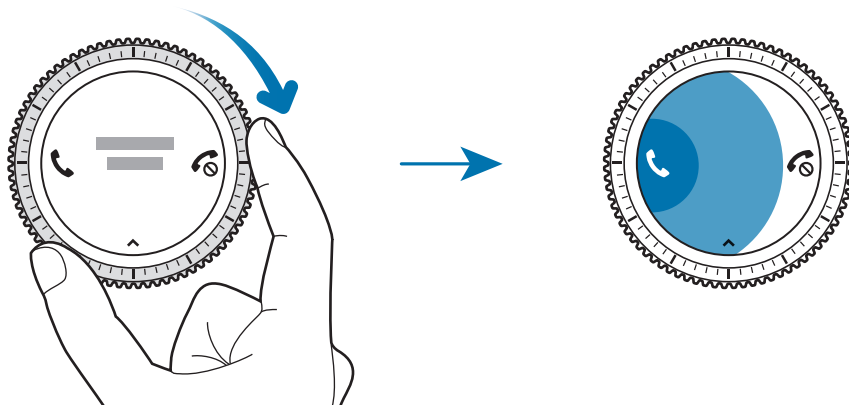

Dotykový displej



- Zabráňte kontaktu dotykového displeja s inými elektrickými zariadeniami. Elektrostatické výboje môžu spôsobiť, že dotykový displej nebude fungovať.
- Na dotykový displej neťukajte žiadnymi ostrými predmetmi ani naň príliš silno netlačte prstami, aby sa nepoškodil.



Zariadenie Gear nemusí rozpoznať dotykové vstupy v blízkosti okrajov displeja, ktoré sa nachádzajú mimo oblasti dotykového vstupu.

Ťuknutie

Ak chcete otvoriť niektorú aplikáciu, vybrať si položku z ponuky alebo stlačiť niektoré tlačidlo na obrazovke, ťuknite naň prstom.

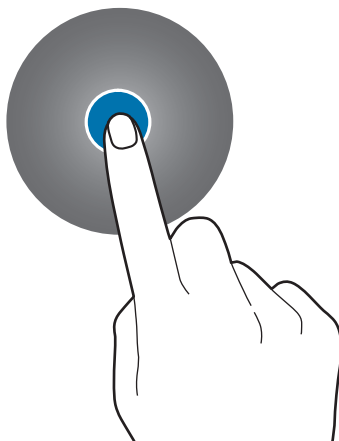

Ťuknutie a podržanie

Ťuknutím na displej a podržaním prsta na displeji minimálne na dve sekundy získate prístup k režimu úprav alebo zobrazíte dostupné možnosti.

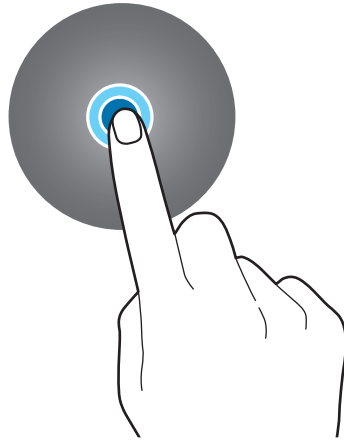

Potiahnutie

Ak chcete položku presunúť na nové miesto, ťuknite na ňu, podržte ju a potiahnite ju na cieľové miesto.



Dvojité ťuknutie

Obrázok alebo text zväčšíte tak, že naň dvakrát ťuknete. Opätovným dvojitým ťuknutím sa vrátite na predchádzajúce zobrazenie.

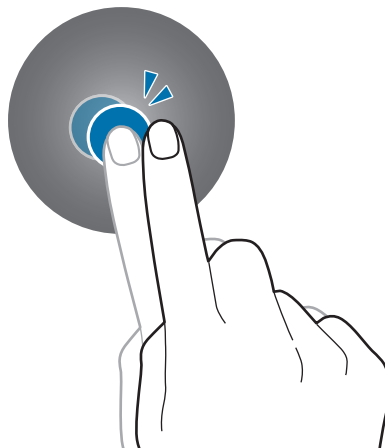

Potiahnutie prstom

Ak chcete zobrazit' ostatné panely, prstom potiahnite doľava alebo doprava.

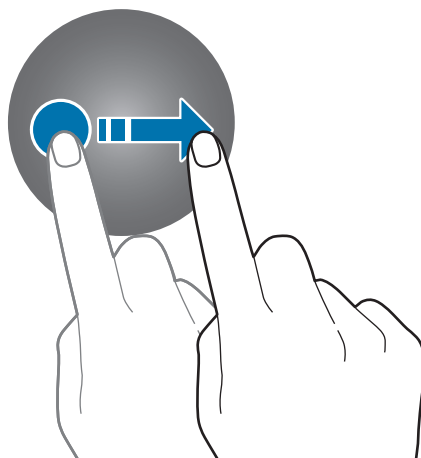

Panel stavu

Pomocou tohto panela môžete zobrazit' aktuálny stav a nakonfigurovať základné nastavenia. Na obrazovke Hodiny potiahnite prstom nadol z horného okraja displeja.

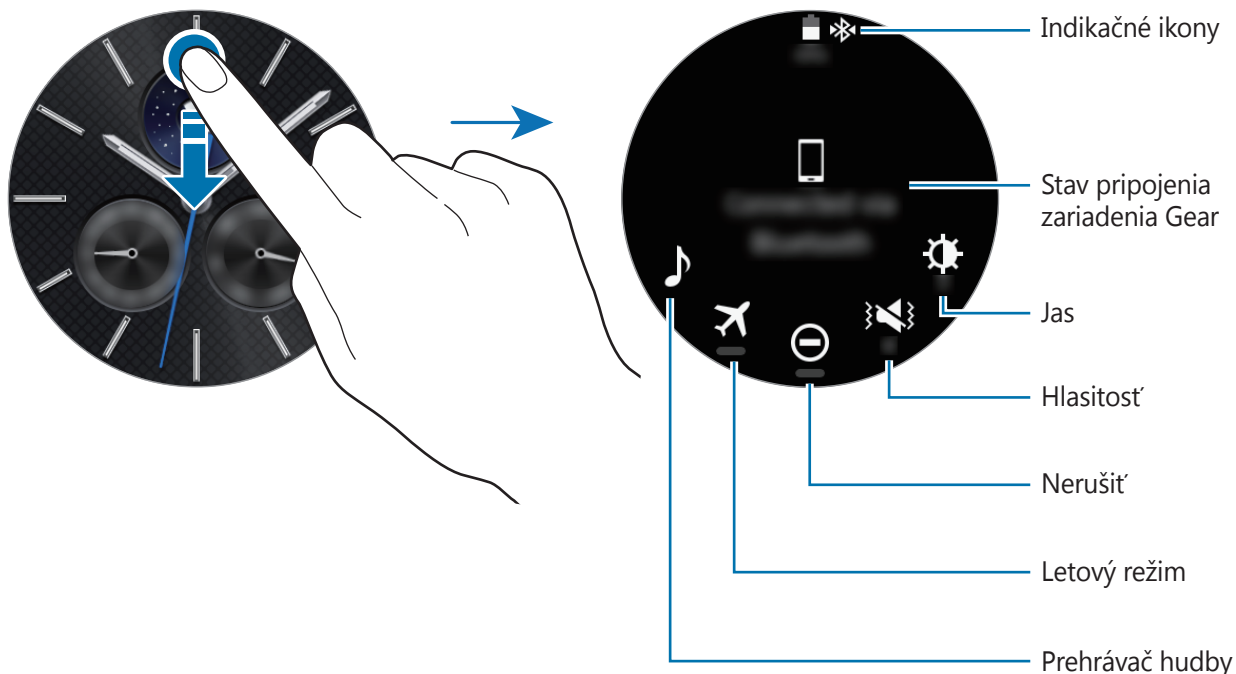

Indikačné ikony

V hornej časti obrazovky sa zobrazujú indikačné ikony. Najčastejšie používané ikony sú uvedené v nasledujúcej tabuľke.



Zobrazené indikačné ikony sa môžu líšiť v závislosti od regiónu.

Ikona	Význam
	Pripojené zariadenie Bluetooth
	Odpojené zariadenie Bluetooth
	Pripojená náhlavná súprava Bluetooth
	Pripojené k sieti Wi-Fi
	Aktivovaný letový režim
	Úroveň nabitia batérie

Prehrávanie hudby

Hudbu uloženú v zariadení Gear alebo v mobilnom zariadení môžete prehrávať.

Na paneli stavu ťuknite na položku .

Letový režim

Môžete aktivovať alebo deaktivovať letový režim.

Na paneli stavu ťuknite na položku .

V hornej časti obrazovky Hodiny sa zobrazí ikona .

Režim Nerušiť



Zariadenie Gear môžete stlmiť a obrazovku nastaviť tak, aby sa nezapínala pri prijatí oznámenia. Budíky budú napriek tomuto nastaveniu fungovať normálne.

Na paneli stavu ťuknite na položku .

V hornej časti obrazovky Hodiny sa zobrazí ikona .

Nastavenie hlasitosti

Môžete upraviť úroveň hlasitosti pre rôzne zvuky.

Na paneli stavu ťuknite na položku  a upravte hlasitosť otočením lunety alebo ťuknutím na položku  alebo .

Nastavenie jasů

Jas displeja zariadenia Gear môžete upraviť s ohľadom na prostredie.

Na paneli stavu ťuknite na položku  a upravte jas otočením lunety alebo ťuknutím na položku  alebo .

Hodiny

Obrazovka Hodiny

Zobrazenie aktuálneho času. Ak sa obrazovka Hodiny nezobrazuje, stlačením tlačidla Domov sa vrátite na obrazovku Hodiny.



Zmena vzhľadu hodín

Ťuknite a podržte prst na obrazovke Hodiny, prechádzajte zoznamom a vyberte vzhľad hodín. Hodiny môžete prispôbiť aj ťuknutím na položku **ŠTYLIZOVAŤ**. Ak chcete prevziať ďalšie vzhľady zo služby **Galaxy Apps**, ťuknite na položku **Získať dizajny hodín**.

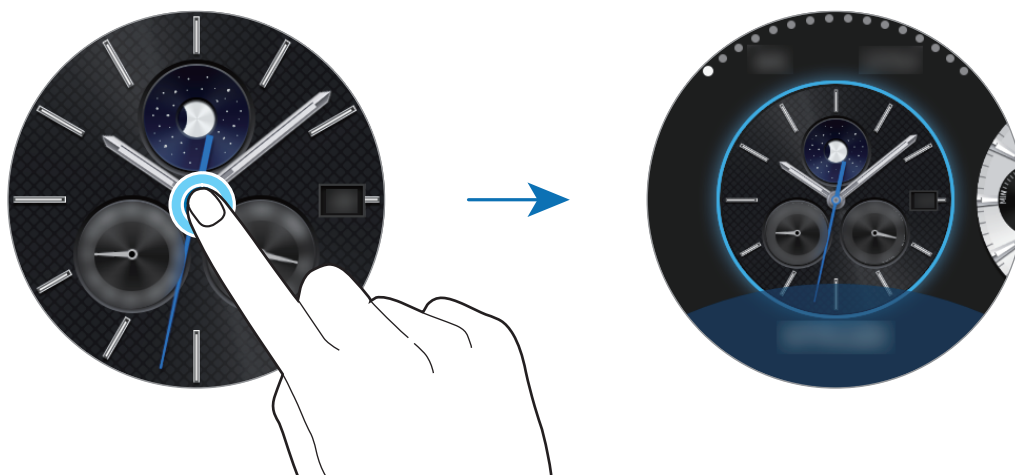

Vzhľad hodín zariadenia Gear môžete zmeniť aj z mobilného zariadenia. Spustíte aplikáciu **Samsung Gear** v mobilnom zariadení a postupne ťuknite na položky **NASTAVENIA** → **Vzhľady hodín**. Ak chcete prevziať ďalšie vzhľady zo služby **Galaxy Apps**, postupne ťuknite na položky **INFORMÁCIE** → **ZOBRAZIŤ ĎALŠIE CIFERNÍKY**.

Používanie funkcie nepretržite zapnutých hodín

Zariadenie Gear môžete nastaviť tak, aby sa po vypnutí obrazovky zobrazoval čas.

Na obrazovke aplikácií postupne ťuknite na položky  (**Nastavenia**) → **Štýl** a ťuknutím na prepínač **Vždy zapnuté** túto funkciu aktivujte.

Režim hodín po vypnutí

Keď je batéria zariadenia Gear príliš slabá, zobrazí sa výzva na aktiváciu režimu vypnutia hodín, aby sa ušetrila energia batérie a zariadenie naďalej fungovalo ako hodiny.

V režime hodín po vypnutí sa všetky funkcie zariadenia Gear vypnú a hodiny sa zobrazia v režime úspory energie.

Oznámenia

Panel oznámení

Buďte vždy informovaní o udalostiach, oznámeniach a správach z mobilného zariadenia a zariadenia Gear.

Ak chcete otvoriť panel oznámení, na obrazovke Hodiny otáčajte lunetou proti smeru hodinových ručičiek. Ak nie sú niektoré oznámenia skontrolované, na displeji sa zobrazí žltá bodka.

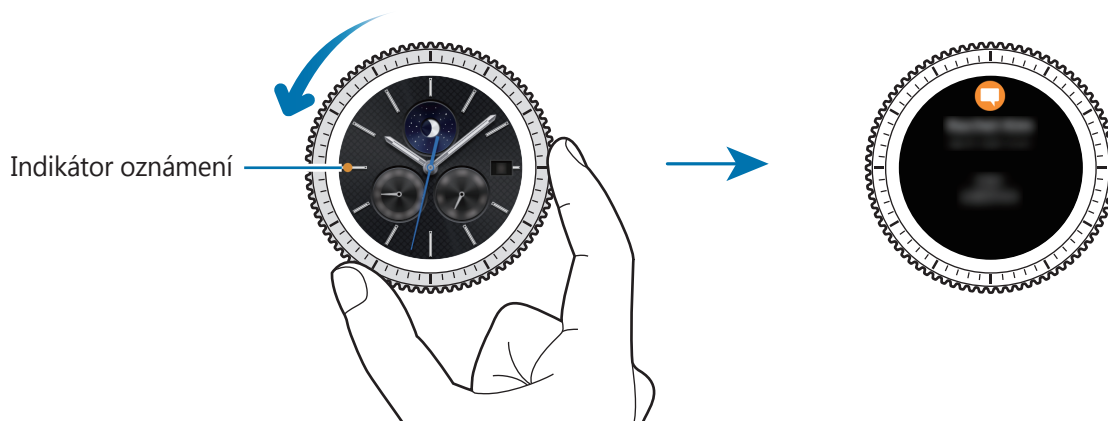

Zobrazenie prichádzajúcich oznámení

Keď dostanete oznámenie, informácie o oznámení, ako napríklad jej typ, sa objaví na displeji. Ťuknutím na oznámenie zobrazíte podrobnosti.

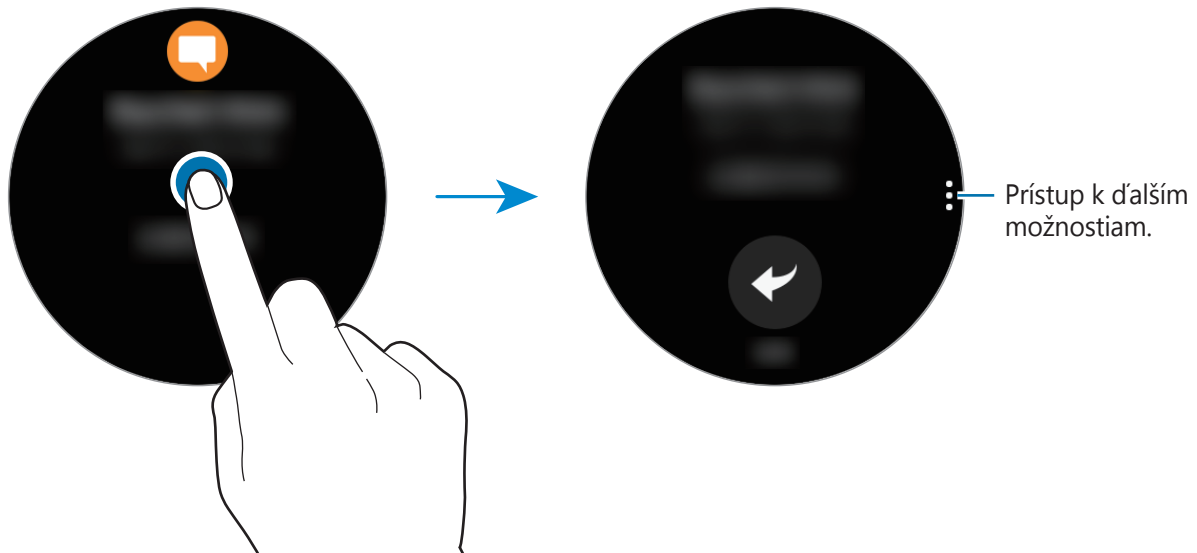

Ak chcete zobrazit' oznámenia z iných aplikácií, otáčajte lunetou proti smeru hodinových ručičiek.

Odstraňovanie oznámení

Oznámenie odstránite posunutím prsta smerom nahor zo spodného okraja displeja, keď sa zobrazuje dané oznámenie.

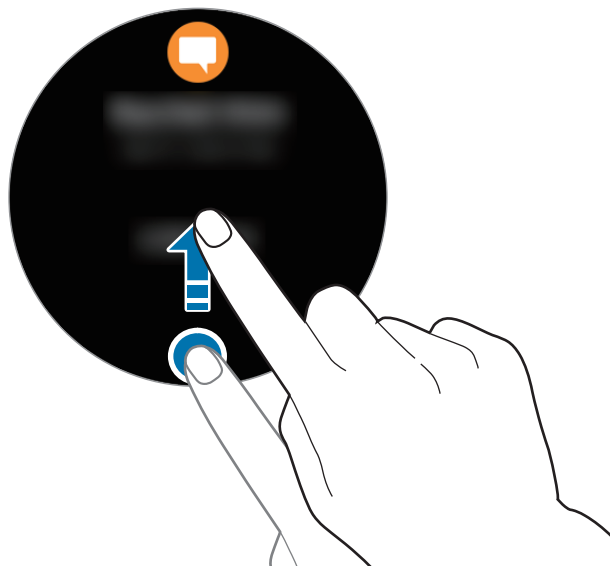

Odosielanie oznámení aplikácií do zariadenia Gear

Mobilné zariadenie môžete nastaviť tak, aby odosielało oznámenia aplikácií do zariadenia Gear.

- 1 Spustíte aplikáciu **Samsung Gear** v mobilnom zariadení a postupne ťuknite na položky **NASTAVENIA** → **Oznámenia** a potom ťuknite na prepínač.
- 2 Ťuknite na položku **Spravovať oznámenia** a ťuknite na prepínače vedľa aplikácií, z ktorých chcete prijímať oznámenia v zariadení Gear.

Zadávanie textu

Úvod

Obrazovka na zadávanie textu sa zobrazí, keď je možné zadať text.



- Rozloženie obrazovky sa môže líšiť v závislosti od spustenej aplikácie.
- Keď je zariadenie Gear pripojené k mobilnému zariadeniu cez Bluetooth, jazykové nastavenia v mobilnom zariadení sa použijú v zariadení Gear.

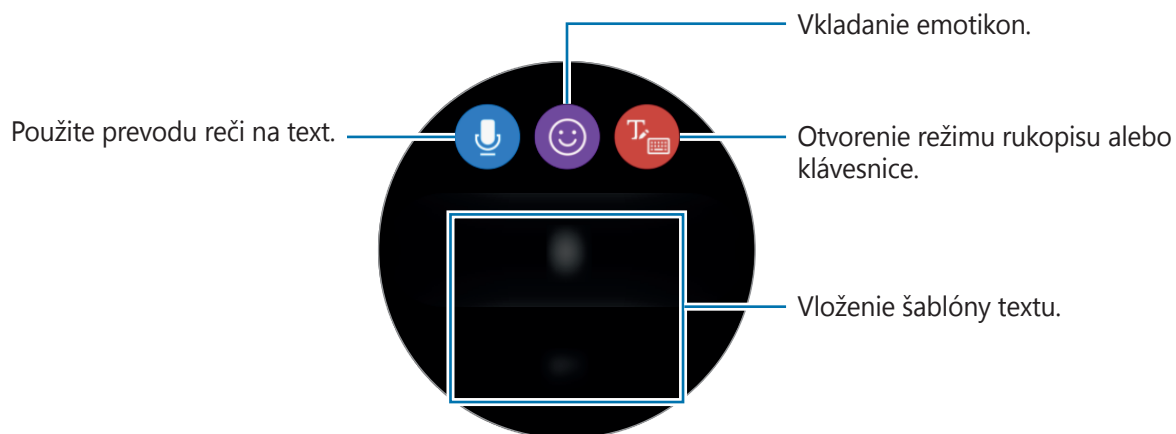

Používanie hlasového vstupu

Ťuknite na položku  a rozprávaním zadajte svoju správu.

Ak chcete zmeniť jazyk, ktorý sa má rozpoznať, postupne ťuknite na položky  → **Jazyky vstupu**.



- Táto funkcia nie je v niektorých jazykoch podporovaná.

- **Tipy pre lepšie rozpoznávanie hlasu**

- Rozprávajte zrozumiteľne.
- Rozprávajte na tichých miestach.
- Nepoužívajte hrubé ani hovorové slová.
- Snažte sa nerozprávať s prízvukom.

V závislosti od okolia a spôsobu, akým rozprávate, nemusí zariadenie Gear rozpoznávať vašu hovorenú správu.

Používanie emotikon

Ťuknite na položku  a vyberte emotikonu, ktorú chcete odoslať. Ak chcete nakresliť obrázok, ťuknite na položku **Kresba** v hornej časti obrazovky a nakreslite správu.

Otočením lunety proti smeru hodinových ručičiek odstránite vstup krok po kroku. Ak chcete vrátiť krok späť, otočte lunetou v smere hodinových ručičiek.

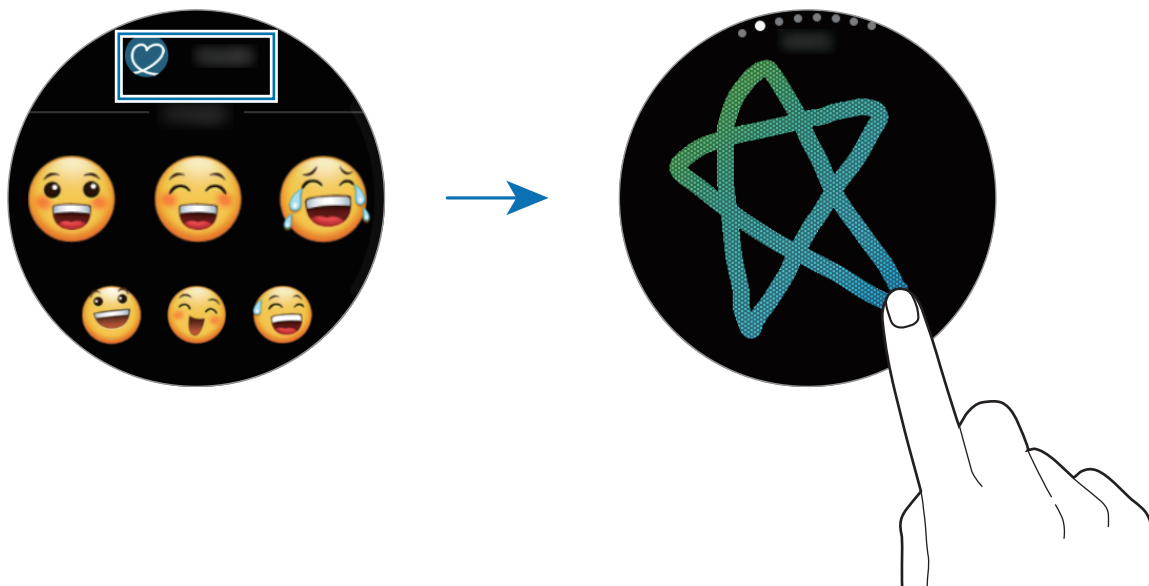

Používanie režimu rukopisu alebo klávesnice

Ťuknite na položku , otvorte režim rukopisu a píšite na obrazovku.

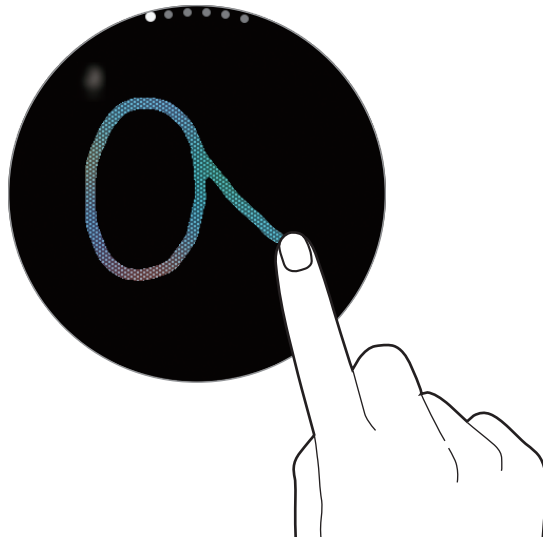

V závislosti od oblasti alebo poskytovateľa služieb nemusí byť táto funkcia dostupná.

Zmena režimu zadávania

Režim zadávania zmeníte otočením lunety. Prepínať môžete medzi režimom rukopisu, režimom znakov, režimom číslic, režimom interpunkčných znamienok, režimom emotikon a režimom hlasového vstupu.

Zmena vstupného jazyka

Potiahnite tlačidlo medzerníka doľava alebo doprava.

Ak chcete pridať ďalšie jazyky, prepnite na režim číslic, režim interpunkčných znamienok alebo režim emotikon. Potom postupne ťuknite na položky  → **Vybrať vstupné jazyky** a vyberte jazyk, ktorý chcete pridať. Použiť môžete najviac dva jazyky.

Používanie klávesnice

Otočte lunetou, aby ste mohli zadať text pomocou klávesnice.



- Niektoré jazyky nepodporujú zadávanie textu. Ak chcete zadávať text, musíte vstupný jazyk prepnúť na jeden z podporovaných jazykov.
- Rozloženie klávesnice sa môže líšiť v závislosti od regiónu.

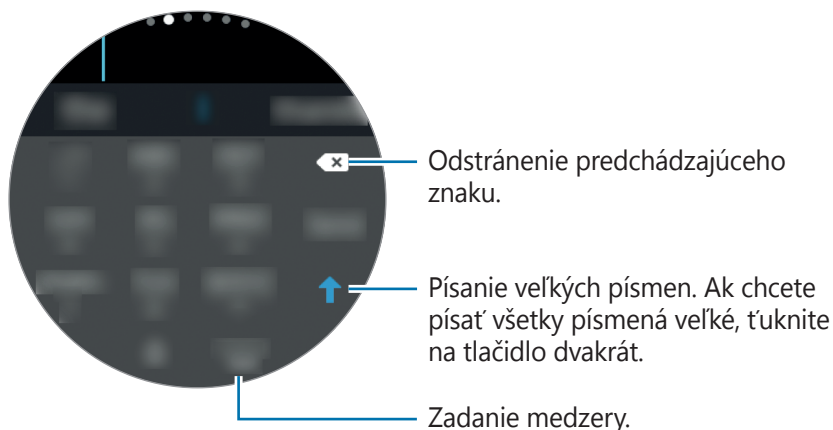

GPS

Zariadenie Gear disponuje snímačom GPS, aby ste mohli rýchlo zistiť informácie o vašej polohe v reálnom čase bez pripájania k mobilnému zariadeniu. Môžete taktiež používať aplikácie, ktoré vyžadujú informácie o vašej polohe, napríklad **Výškomer a barometer**, a umožniť ostatným sledovať vašu polohu odoslaním tiesňovej správy v prípade núdze.

Na obrazovke aplikácií postupne ťuknite na položky  (**Nastavenia**) → **Pripojenia** → **Poloha** a potom ťuknutím na prepínač **Poloha** túto funkciu aktivujte.

Ak chcete vybrať spôsob použitý na určenie polohy, posuňte obrazovku nadol a vyberte možnosť.

Keď je zariadenie Gear pripojené k mobilnému zariadeniu, táto funkcia využíva informácie o polohe z mobilného zariadenia. Aktivujte funkciu polohy mobilného zariadenia, aby sa používal snímač GPS.



Sila signálu GPS sa môže znížiť na miestach, kde môže byť signál tienený, napríklad medzi budovami, v nízko položených oblastiach alebo za zlého počasia.

Tiesňové správy

V núdzovej situácii môžete odoslať tiesňovú správu rýchlym trojitým stlačením tlačidla Domov na zariadení Gear. Zariadenie Gear môžete taktiež nastaviť tak, aby automaticky volalo vašim kontaktom pre prípad núdze.

Nastavenie tiesňových správ

- 1 Spustíte aplikáciu **Samsung Gear** v mobilnom zariadení a postupne ťuknite na položky **NASTAVENIA** → **Odosielanie tiesňových žiadostí** a potom ťuknutím na prepínač túto funkciu aktivujte.
- 2 Podľa zobrazených pokynov pridajte kontakty pre prípad núdze, ak ste tak už neurobili.

Pridávanie kontaktov v prípade núdze

Spustíte aplikáciu **Samsung Gear** v mobilnom zariadení a postupne ťuknite na položky **NASTAVENIA** → **Odosielanie tiesňových žiadostí** → **Príjemcovia tiesň. správ** → **PRIDAŤ**.

Ťuknite na možnosť **Vytvoriť kontakt** a zadajte informácie o tomto kontakte, alebo ťuknutím na možnosť **Vybrať z kontaktov** pridajte existujúci kontakt ako kontakt pre prípad núdze.

Aktivácia hovorov v prípade núdze

Zariadenie Gear môžete nastaviť tak, aby po odoslaní tiesňovej správy automaticky zavolovalo kontaktu pre prípad núdze. Zavolať možno len jednému z kontaktov pre prípad núdze.

Spustíte aplikáciu **Samsung Gear** v mobilnom zariadení a postupne ťuknite na položky **NASTAVENIA** → **Odosielanie tiesňových žiadostí**. Ťuknutím na prepínač **Tiesňové volania kontaktu** aktivujte funkciu a vyberte kontakt pre prípad núdze.

Nastavenie oneskorenia tiesňovej správy

Nastavenie zariadenia Gear tak, aby odoslalo tiesňovú správu päť sekúnd po rýchlom trojitom stlačení tlačidla Domov na zariadení Gear.

Spustíte aplikáciu **Samsung Gear** v mobilnom zariadení a postupne ťuknite na položky **NASTAVENIA** → **Odosielanie tiesňových žiadostí**. Ťuknutím na prepínač **Odpočítavať pred odoslaním** túto funkciu aktivujte.

Odosielanie tiesňových správ

V prípade núdzovej situácie trikrát rýchlo stlačte tlačidlo Domov na zariadení Gear.



Zariadenie Gear odošle tiesňové správy vašim kontaktom pre prípad núdze. Správy budú obsahovať informáciu o vašej aktuálnej polohe a prepojenie na sledovanie informácií o vašej polohe v reálnom čase po dobu 60 minút.

Ak je aktivovaná funkcia **Tiesňové volania kontaktu**, zariadenie Gear automaticky zavolá na vybraný kontakt pre prípad núdze.

Po odoslaní tiesňovej správy sa na obrazovke hodín zobrazí ikona . Potiahnutím doprava zobrazíte výsledok vašej žiadosti o pomoc.

Zobrazenie mojej polohy

Po odoslaní tiesňovej správy s informáciou o polohe môžete zobrazit' svoju polohu na paneli oznámení. Na obrazovke hodín potiahnite prstom doprava na panel oznámení a ťuknutím na obrazovku zobrazte svoju aktuálnu polohu.



Ak chcete ukončiť zdieľanie svojej polohy s kontaktmi pre prípad núdze, potiahnite obrazovku nadol a postupne ťuknite na položky  → .

Vyhľadanie môjho zariadenia Gear

Ak zariadenie Gear stratíte, použite aplikáciu Samsung Gear v mobilnom zariadení na jeho vyhľadanie.

1 Spustíte aplikáciu **Samsung Gear** v mobilnom zariadení a postupne ťuknite na položky **NASTAVENIA** → **Hľadať Gear**.

2 Ťuknite na položku .

Zariadenie Gear vydá zvuk a displej sa zapne. V zariadení Gear premiestnite ikonu  doprava alebo otočte lunetou v smere hodinových ručičiek alebo ťuknite na položku  v mobilnom zariadení.

Keď sa zariadenie Gear stratí alebo vám ho ukradnú, môžete ho ovládať na diaľku. Spustíte aplikáciu **Samsung Gear** v mobilnom zariadení, postupne ťuknite na položky **NASTAVENIA** → **Hľadať Gear** → **Ovládanie na diaľku** a potom ťuknutím na prepínač túto funkciu aktivujte.

Aplikácie

Správy

Zobrazenie správ a odpovedanie použitím zariadenia Gear.

Zobrazenie správ

1 Ťuknite na položku  (**Správy**) na obrazovke aplikácií.
Prípadne potiahnite prstom doprava na obrazovke hodín, keď dostanete oznámenie o novej správe.

2 Prechádzajte zoznamom správ a potom výberom kontaktu zobrazte konverzácie.

Ak chcete zobrazit' správu v mobilnom zariadení, ťuknite na položku , otočte lunetou a potom ťuknite na položku **Zobr. v telef.**

Ak chcete odpovedať na správu, ťuknite na položku  a zadajte správu.

Odosielanie správ

1 Ťuknite na položku  (**Správy**) na obrazovke aplikácií.

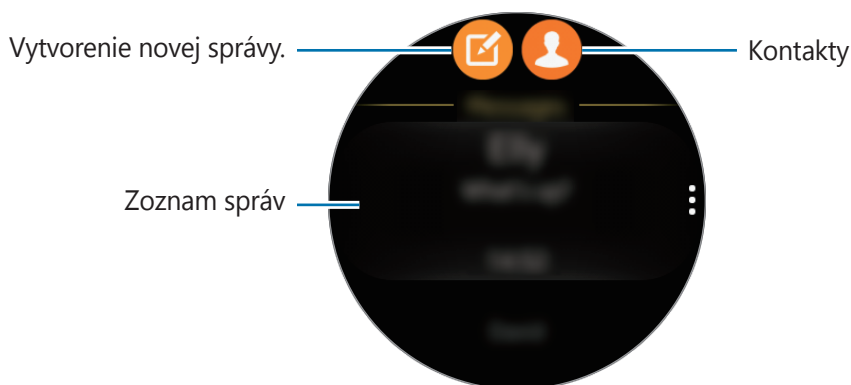

2 Ťuknite na položku .

Prípadne môžete príjemcu správ vybrať ťuknutím na položku  alebo výberom kontaktu v zozname správ.

- 3 Pridajte príjemcu a ťuknite na položku **ĎALEJ**.
- 4 Zadajte text použitím jednej z dostupných metód a ťuknutím na ikonu správu odošlite. Ak vyberiete textovú šablónu alebo emotikonu, správa sa automaticky odošle príjemcom. Keď zadáte text hlasom, pre formát správy môžete vybrať text alebo zvuk. Ak sa neobjaví obrazovka výberu formátu správy, na jej aktiváciu otvorte obrazovku aplikácií, ťuknite na  (**Nastavenia**) → **Správy** a ťuknite na **Odoslať ako zvuk**.

Telefón

Úvod

Pomocou zariadenia Gear môžete priamo uskutočňovať alebo prijímať hovory. Telefonovať môžete pomocou interného mikrofónu.

Prijímanie hovorov

Prijatie hovoru

Počas prichádzajúceho hovoru potiahnite položku  von z veľkého kruhu. Prípadne otočte lunetou v smere hodinových ručičiek.

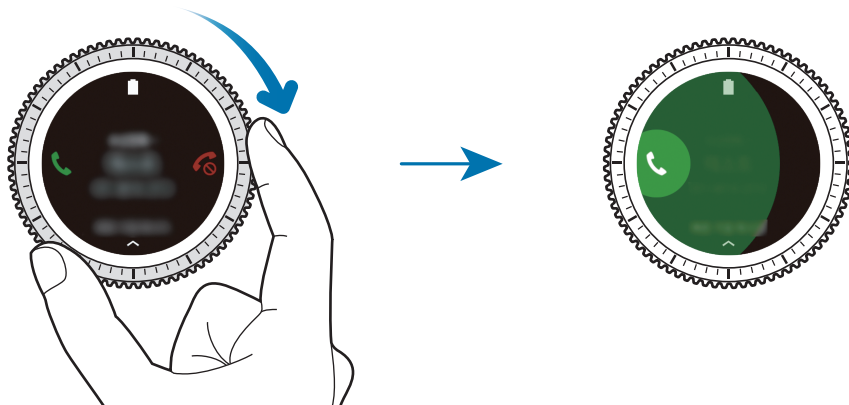

Keď je aktivovaná funkcia ovládania hlasom, hovor prijmete vyslovením príkazu „Answer“. Ak chcete aktivovať funkciu ovládania hlasom, otvorte obrazovku aplikácií, postupne ťuknite na položku  (**Nastavenia**) → **Hovor** a potom ťuknite na prepínač **Prijatie hlasom**.

Odmietnutie hovoru

Odmietnutie hovoru a odoslanie správy o odmietnutí volajúcemu.

Počas prichádzajúceho hovoru potiahnite položku  von z veľkého kruhu. Prípadne otočte lunetou proti smeru hodinových ručičiek.

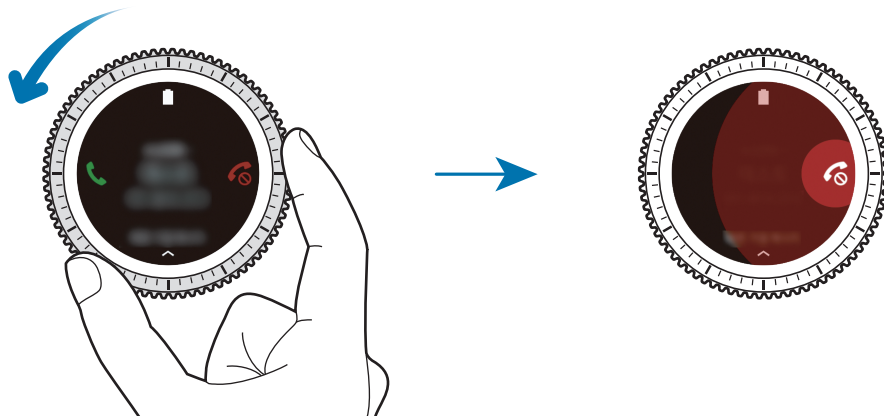

Ak chcete odoslať správu pri odmietnutí prichádzajúceho hovoru, potiahnite prstom nahor od spodného okraja displeja.

Keď je aktivovaná funkcia ovládania hlasom, hovor odmietnite vyslovením príkazu „Reject“. Ak chcete aktivovať funkciu ovládania hlasom, otvorte obrazovku aplikácií, postupne ťuknite na položku  (**Nastavenia**) → **Hovor** a potom ťuknite na prepínač **Prijatie hlasom**.

Zmeškané hovory



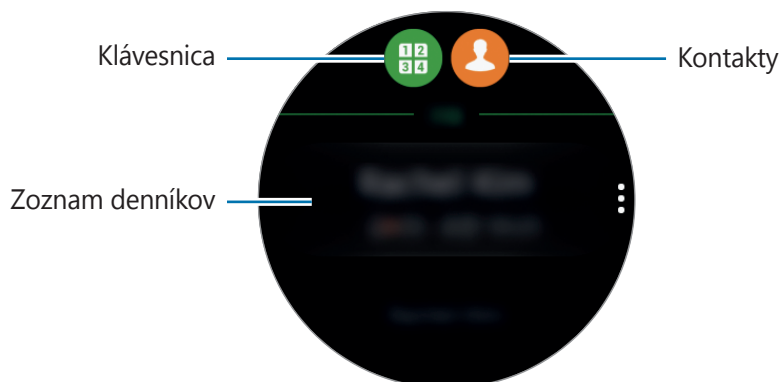

Ak zmeškáte hovor, na displeji sa zobrazí oznámenie. Ak chcete zobrazit' oznámenia o zmeškaných hovoroch, na obrazovke Hodiny otáčajte lunetou proti smeru hodinových ručičiek. Prípadne ťuknutím na položku  (**Telefón**) na obrazovke aplikácií zobrazte zmeškané hovory.

Uskutočňovanie hovorov

Ťuknite na položku  (**Telefón**) na obrazovke aplikácií.



Použite jeden z nasledujúcich spôsobov:

- Ťuknite na položku , zadajte číslo pomocou klávesnice a potom ťuknite na položku .
- Ťuknite na položku , vyhľadajte alebo vyberte kontakt a potom ťuknite na položku .
- Prechádzajte zoznamom denníkov, vyberte záznam a potom ťuknite na položku .

Možnosti počas hovorov

K dispozícii sú nasledujúce možnosti:

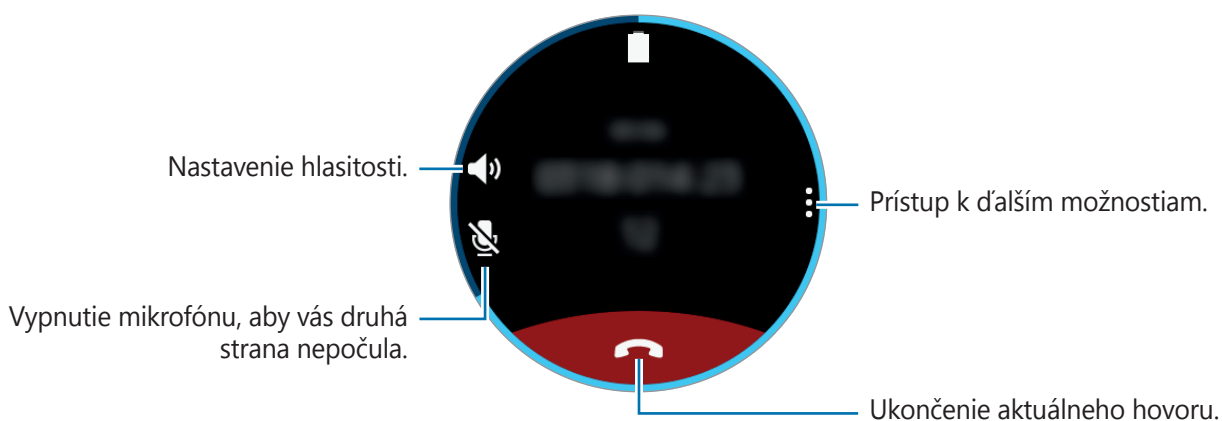

Prenášanie hovorov do mobilného zariadenia

V hovoroch môžete pokračovať na mobilnom zariadení.

Postupne ťuknite na položky  → **Telefón**.

Otvorenie klávesnice

Postupne ťuknite na položky  → **Klávesnica**.

Kontakty

Zobrazenie zoznamu kontaktov mobilného zariadenia. Kontaktu môžete zavolať alebo odoslať správu.

Ťuknite na položku  (**Kontakty**) na obrazovke aplikácií.





V hornej časti zoznamu kontaktov sa zobrazí zoznam obľúbených kontaktov v mobilnom zariadení.

Použite jeden z nasledujúcich spôsobov vyhľadávania:

- Ťuknite na položku **Hľadať** a zadajte kritériá vyhľadávania.
- Prechádzajte zoznamom kontaktov.
- Otočte lunetou. Keď budete lunetou otáčať rýchlo, zoznam sa bude posúvať v abecednom poradí od prvého písmena.

Po vybratí kontaktu vykonajte jeden z nasledujúcich krokov:

-  : Uskutočnenie hlasového hovoru.
-  : Vytvorenie správy.

Pridanie informácií o zdravotnom stave do môjho profilu

Pridanie informácií o zdravotnom stave do profilu, aby si ich mohol záchranár rýchlo pozrieť v prípade núdzovej situácie.

V mobilnom zariadení ťuknite na položku **Kontakty**, vyberte svoj profil a zadajte informácie o svojom zdravotnom stave. Ak chcete zobrazit' informácie o svojom zdravotnom stave, na obrazovke aplikácií postupne ťuknite na položky  (**Kontakty**) →, váš profil a potiahnite nahor zo spodného okraja obrazovky.

V núdzovej situácii podržte tlačidlo Domov (vypínacie tlačidlo) na zariadení Gear a ťuknite na položku **Tiesňové zdravotné informácie**.



V závislosti od mobilného zariadenia, ktoré je pripojené k zariadeniu Gear, nemusí byť možné túto funkciu použiť.

S Health

Úvod

Aplikácia S Health vás bude povzbudzovať v zdravom životnom štýle sledovaním vašich aktivít 24 hodín denne a umožní vám nastavovať ciele.

Ak počas nosenia zariadenia Gear cvičíte viac ako 10 minút, zobrazí sa povzbudivá správa. Keď zariadenie Gear rozpozná nečinnosť dlhšiu ako jednu hodinu, upozorní vás a ukáže vám niekoľko strečingových cvičení.

Ťuknite na položku  (**S Health**) na obrazovke aplikácií.



- Keď túto aplikáciu spúšťate prvýkrát alebo po vykonaní resetovania údajov, ťuknite na položku **ŠTART**.
- Funkcie aplikácie S Health sú určené len na voľnočasové a cvičebné aktivity. Nie sú určené na zdravotnícke účely. Pred použitím týchto funkcií si pozorne prečítajte pokyny.
- Akékoľvek informácie získané z používania zariadenia Gear alebo softvéru Fit alebo akejkoľvek aplikácie vopred nainštalovanej v zariadení nemusia byť vhodné, presné, úplné ani spoľahlivé.

Správne nosenie zariadenia Gear

Keď aktivujete funkciu sledovania tepovej frekvencie alebo keď zariadenie Gear rozpozná vaše cvičenie, zariadenie Gear bude automaticky sledovať vašu tepovú frekvenciu. Pri meraní srdcového tepu noste zariadenie Gear pohodlne na ruke nad zápästím, ako to vidno na nasledujúcom obrázku. Zariadenie Gear nezapínajte príliš tesne.

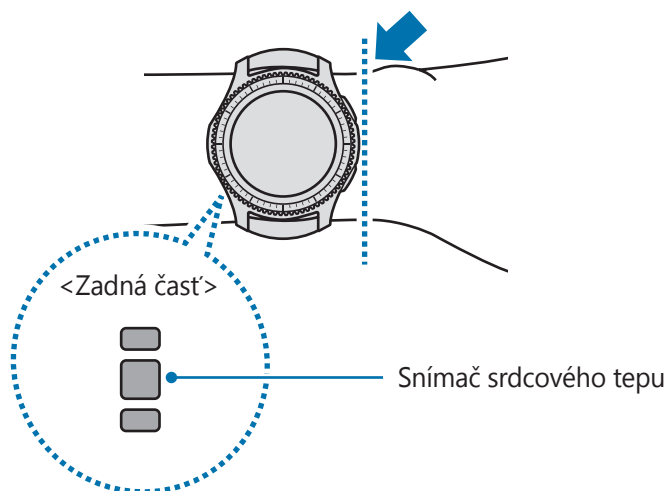

- Presnosť snímača srdcového tepu môže byť v závislosti od pokožky, podmienok merania a okolia zhoršená.
- Funkciu HR používajte len na meranie srdcového tepu.
- Nedívať sa priamo do svetiel snímača srdcového tepu. Môže to spôsobiť poškodenie zraku. Dbajte na to, aby deti nepozerali priamo do svetiel.
- Nízke teploty prostredia môžu ovplyvniť meranie. V zime alebo v chladnom počasí buďte počas merania srdcového tepu v teple.
- Srdcový tep merajte, keď sedíte a ste uvoľnený. Počas merania srdcového tepu sa nehýbte. Pri týchto činnostiach môžete spôsobiť nepresné zaznamenanie vášho srdcového tepu.



- Ak sa nameraná hodnota príliš líši od očakávanej hodnoty srdcového tepu, odpočívajte si 30 minút a potom meranie zopakujte.
- Fajčením alebo konzumáciou alkoholu pred meraniami, môžete spôsobiť, že váš srdcový tep sa bude líšiť od vášho bežného srdcového tepu.
- Počas merania srdcového tepu nehovorte, nezívajte alebo nedýchajte zhlboka. Pri týchto činnostiach môžete spôsobiť nepresné zaznamenanie vášho srdcového tepu.
- Vzhľadom na to, že snímač srdcového tepu využíva na aproximáciu srdcového tepu svetlo, jeho presnosť sa môže líšiť kvôli fyzickým faktorom, ako je napríklad cirkulácia krvi, krvný tlak, stav pokožky a umiestnenie a koncentrácia ciev, ktoré ovplyvňujú pohlcovanie a odrážanie svetla. Merania môžu byť nepresné aj v prípade, ak je váš srdcový tep príliš rýchly alebo pomalý.
- Merania srdcového tepu u používateľov s tenkými zápästiami môžu byť nepresné, keď je zariadenie voľné, čo spôsobí nerovnomerné odrážanie svetla. Ak meranie srdcového tepu nefunguje správne, upravte polohu snímača srdcového zariadenia na zápästí smerom doprava, doľava, nahor alebo nadol alebo otočte zariadenie tak, aby snímač srdcového tepu pevne priliehal k vnútornej časti zápästia.
- Ak je snímač srdcového tepu znečistený, utrite ho a skúste znovu. Prekážky medzi remienkom zariadenia a zápästím, napríklad chlpy, nečistoty alebo iné predmety, môžu brániť v rovnomernom odraze svetla. Pred použitím odstráňte takéto prekážky.
- Ak je zariadenie na dotyk teplé, zložte si ho a nechajte vychladnúť. Dlhodobé vystavenie pokožky horúcemu povrchu zariadenia môže spôsobiť popálenie pokožky.

24-hod. denník



Vychádzajúc zo svojho profilu môžete zobrazíť svoj bazálny metabolizmus (BMR) a aktivitu na deň na jeden pohľad. Môžete tiež zobrazíť úroveň svojej aktivity a spálené kalórie.

Na paneli widgetov vyberte widget **24-hod. denník**. Prípadne ťuknite na položku  (**S Health**) na obrazovke aplikácií.



Ťuknutím na displej a otočením lunety zobrazíte podrobnosti denníka aktivít.



- **Zdravý** (): Indikuje, či kráčate alebo bežíte. Ak ste za posledných 10 po sebe nasledujúcich minút spravili viac ako 100 krokov za minútu, zariadenie Gear vás povzbudí, aby ste pokračovali.
- **Ľahká** (): Indikuje čas strávený vykonávaním ľahkej aktivity, no nie náročného cvičenia ani nečinnosti.
- **Neaktívny** (): Indikuje čas strávený bez pohybu trvajúci minimálne hodinu. Zariadenie Gear vás po 50 minútach nečinnosti vyzve na pohyb, aby ste ostali aktívni.

Kroky

Zariadenie Gear počíta počet krokov, ktoré ste urobili a meria prejdenú vzdialenosť.

Na paneli widgetov vyberte widget **Kroky**. Prípadne ťuknite na položku 🌍 (**S Health**) na obrazovke aplikácií, otočte lunetou v smere hodinových ručičiek a otvorte panel nástroja na sledovanie krokov.

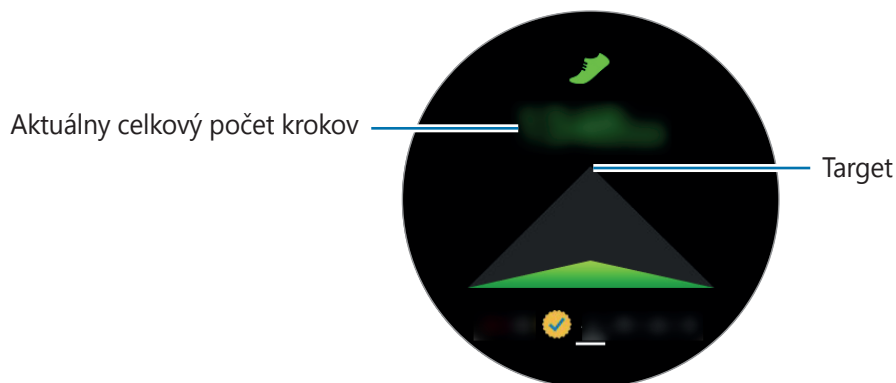

Ťuknutím na displej zobrazíte graf záznamov počtu krokov. Ak chcete zobrazit' záznamy jednotlivých dní, otočte lunetou.



- Medzi sledovaním krokov a zobrazením počtu krokov v nástroji na sledovanie krokov môže nastať krátke oneskorenie. Okrem toho môže byť zobrazenie kontextového okna s informáciou o dosiahnutí cieľa mierne oneskorené.
- Ak nástroj na sledovanie krokov použijete počas jazdy autom alebo vlakom, vibrácie môžu ovplyvniť počítanie krokov.

Poschodia

Zaznamenávajúte a sledujete, koľko poschodí ste prešli.

- 1 Ťuknite na položku  (**S Health**) na obrazovke aplikácií.
- 2 Otočte lunetou v smere hodinových ručičiek a otvorte panel nástroja na sledovanie poschodí.

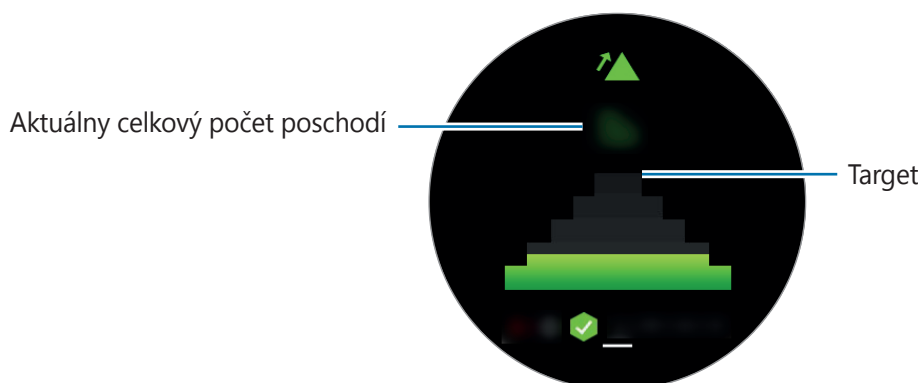

Ťuknutím na displej zobrazte graf záznamov stúpania. Ak chcete zobrazit' záznamy jednotlivých dní, otočte lunetou.



- Jedno poschodie je počítané ako približne 3 metre. Meranie poschodí sa nemusí rovnať poschodiam, ktoré ste skutočne prešli.
- V závislosti od prostredia, pohybov používateľa a stavu budovy meranie poschodí nemusí byť presné.
- Nameraná hodnota poschodí nemusí byť presná, ak do otvoru na uvoľnenie tlaku (snímač atmosférického tlaku) vnikne voda alebo cudzí predmet. Ak sa na zariadenie Gear dostane čistiaci prostriedok, pot alebo dažďové kvapky, pred používaním ho opláchnite čistou vodou a dôkladne vysušte otvor na uvoľnenie tlaku (snímač atmosférického tlaku).

Cvičenie

Pomocou tejto funkcie aplikácie S Health môžete zaznamenávať informácie o cvičení a spálených kalóriách.



- Pred použitím tejto funkcie odporúčame tehotným ženám, starším osobám, malým deťom a používateľom trpiacim zdravotnými problémami, napríklad chronickým ochorením srdca alebo vysokým tlakom, aby sa poradili s lekárom.
- Ak počas cvičenia pociťujete nevoľnosť, bolesti alebo máte ťažkosti s dýchaním, funkciu prestaňte používať a poraďte sa s lekárom.



Pred cvičením v chladnom počasí majte na pamäti nasledujúce podmienky:

- Nepoužívajte zariadenie v chladnom počasí. Ak je to možné, používajte zariadenie v interiéri.
- Ak používate zariadenie vonku v chladnom počasí, pred použitím zakryte zariadenie Gear rukávom.
- Ak ste zariadenie Gear práve zakúpili alebo resetovali, prečítajte si informácie o aplikácii zobrazené na obrazovke a vytvorte svoj profil.

Nastavenie cvičenia

- 1 Ťuknite na položku  (**S Health**) na obrazovke aplikácií.
- 2 Otočte lunetu v smere hodinových ručičiek a otvorte obrazovku nástroja na sledovanie cvičenia.
- 3 Ťuknite na obrazovku a ťuknutím na položku **Typ aktivity** vyberte typ cvičenia, ktoré chcete sledovať.
- 4 Ťuknite na položku **Cieľ** a vyberte typ cieľa.
- 5 Nastavte cieľ.

Cvičenie so zariadením Gear

- 1 Ťuknite na položku  (**S Health**) na obrazovke aplikácií.
- 2 Otočte lunetu v smere hodinových ručičiek a otvorte obrazovku nástroja na sledovanie cvičenia.
- 3 Ťuknutím na položku  spustíte cvičenie.



- Ťuknite na položku , ak chcete tejto aplikácii povoliť používanie informácií o vašej polohe počas cvičenia. Preferencia zdieľania informácií o polohe sa uloží ako predvolená.
- Ak chcete znova nastaviť cvičenie, ťuknite na obrazovku nástroja na sledovanie cvičenia.

Po otočení lunety alebo ťuknutí na spodnú časť obrazovky môžete zobrazit' informácie o cvičení, napríklad spálené kalórie a aktuálnu rýchlosť.

Ak chcete počúvať hudbu, otočte lunetou proti smeru hodinových ručičiek.

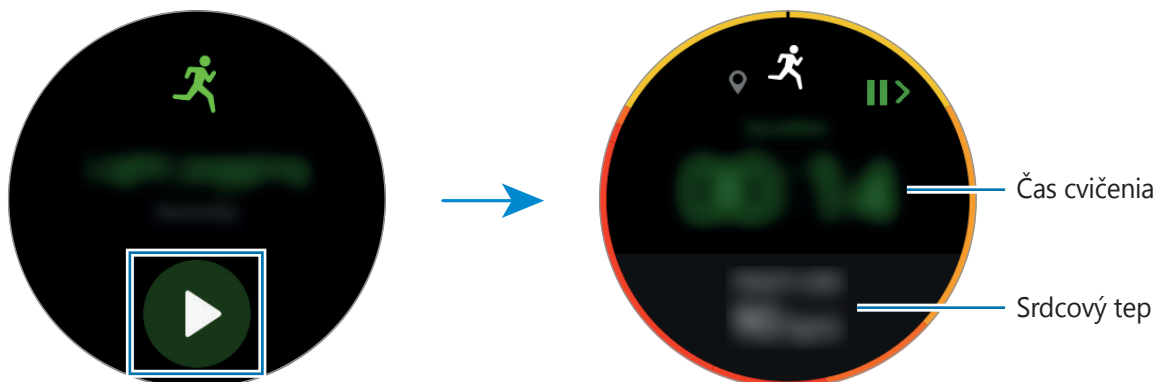

- 4 Ak chcete cvičenie ukončiť, stlačte tlačidlo Späť a postupne ťuknite na položky **DOKONČIŤ** → .



- Keď ukončíte cvičenie, hudba sa bude prehrávať naďalej. Pred ukončením cvičenia zastavte prehrávanie hudby. Lebo na zastavenie prehrávania hudby spustíte aplikáciu  (**Prehrávač hudby**).

Automatické rozpoznávanie cvičenia

Po 10 minútovom cvičení so zariadením Gear zariadenie automaticky rozpozná, že cvičíte a zaznamená typ a trvanie cvičenia.

Keď prestanete cvičiť na dlhšie ako jednu minútu, zariadenie Gear automaticky rozpozná, že ste prestali cvičiť, a táto funkcia sa deaktivuje.



- Spomedzi rôznych typov cvičenia možno merať len chôdzu, beh, eliptické cvičenia, veslovanie a bicyklovanie.
- Funkcia automatického rozpoznávania cvičenia meria prejdenú vzdialenosť a spálené kalórie pomocou snímača zrýchlenia. V závislosti od rutín chôdze a cvičenia nemusia byť merania presné.

Tep srdca

Meranie a zaznamenávanie srdcového tepu.





- Nástroj zariadenia Gear na sledovanie srdcového tepu je určený len na cvičenie a informačné účely a nie je určený na použitie pri diagnostike ochorení a iných stavov, ani na liečbu, zmiernenie a prevenciu ochorení.
- Ak chcete, aby zariadenie Gear meralo váš srdcový tep presnejšie, noste zariadenie Gear pevne upevnené na ruke tesne nad zápästím. Podrobnosti nájdete v časti [Správne nosenie zariadenia Gear](#).

Majte na pamäti nasledujúce podmienky pred meraním srdcového tepu:

- Pred meraním 5 minút odpočívajte.
- Ak by bolo meranie veľmi odlišné od očakávaného srdcového tepu, odpočívajte po dobu 30 minút a potom vykonajte meranie znovu.
- Počas zimného obdobia alebo v studenom počasí sa pri meraní vášho srdcového tepu udržiajte v teple.
- Fajčením alebo konzumáciou alkoholu pred meraniami, môžete spôsobiť, že váš srdcový tep sa bude líšiť od vášho bežného srdcového tepu.
- Počas merania srdcového tepu nehovorte, nezívajte alebo nedýchajte zhlboka. Pri týchto činnostiach môžete spôsobiť nepresné zaznamenanie vášho srdcového tepu.
- Meranie srdcového tepu sa môže líšiť v závislosti od spôsobu merania a prostredia, v ktorom sa vykonáva.
- Ak snímač srdcového tepu nefunguje, skontrolujte polohu zariadenia Gear na svojom zápästí a uistite sa, že snímač nič nezakrýva. Ak stále pretrváva rovnaký problém so snímačom srdcového tepu, navštívte servisné stredisko spoločnosti Samsung.

Meranie srdcového tepu

- 1 Ťuknite na položku  (**S Health**) na obrazovke aplikácií.
- 2 Otočte lunetu v smere hodinových ručičiek a otvorte obrazovku nástroja na sledovanie srdcového tepu.
- 3 Ťuknutím na položku  spustíte meranie srdcového tepu.
Na displeji sa po krátkej chvíli zobrazí aktuálny srdcový tep.

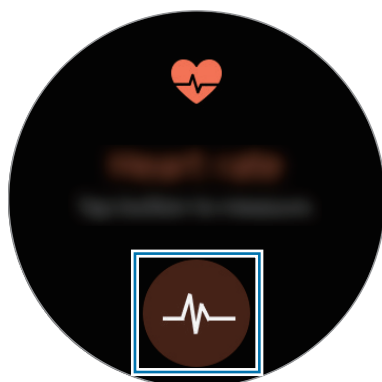

Ťuknutím na displej zobrazte graf záznamov. Ak chcete zobrazit' záznamy hodín, otočte lunetou.

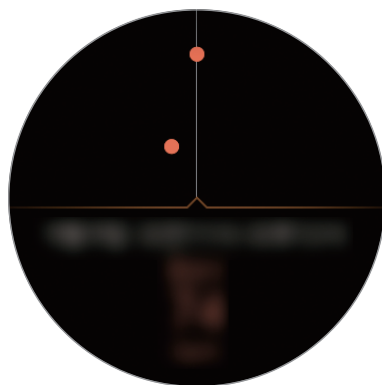

Sledovanie srdcového tepu

Zariadenie Gear dokáže automaticky merať a sledovať srdcový tep. Zariadenie Gear meria srdcový tep v pravidelných intervaloch. Táto funkcia nemusí fungovať správne, keď sa pohybujete. Váš srdcový tep je automaticky zmeraný, ak používate aplikáciu Cvičenie.



Ak chcete sledovať svoj srdcový tep, otočte lunetu v smere hodinových ručičiek a otvorte obrazovku nastavení. Potom postupne ťuknite na položky  → **Aut. mer. tepu** a ťuknutím na prepínač **Aut. mer. tepu** túto funkciu aktivujte.

Voda

Zaznamenávajúte a sledujete, koľko pohárov vody ste vypili.

- 1 Ťuknite na položku  (**S Health**) na obrazovke aplikácií.
- 2 Otočte lunetu v smere hodinových ručičiek a otvorte obrazovku nástroja na sledovanie príjmu vody.



- 3 Keď vypijete pohár vody, ťuknite na položku .
Ak ste náhodou pridali nesprávnu hodnotu, môžete ju opraviť ťuknutím na .

Ťuknutím na displej zobrazte graf záznamov. Ak chcete zobrazit' záznamy jednotlivých dní, otočte lunetou.

Kofeín

Zaznamenávajúte a sledujete, koľko šálok kávy ste vypili.

- 1 Ťuknite na položku  (**S Health**) na obrazovke aplikácií.
- 2 Otočte lunetu v smere hodinových ručičiek a otvorte obrazovku nástroja na sledovanie príjmu kofeínu.



3 Keď vypijete šálku kávy, ťuknite na položku .

Ak ste náhodou pridali nesprávnu hodnotu, môžete ju opraviť ťuknutím na .

Ťuknutím na displej zobrazte graf záznamov. Ak chcete zobrazit' záznamy jednotlivých dní, otočte lunetou.

Spolu

Porovnajte svoje záznamy počtu krokov s inými používateľmi aplikácie S Health. Môžete nastaviť cieľ, súťažiť s priateľmi a sledovať stav výzvy.

Aktivujte funkciu Spolu v aplikácii S Health v mobilnom zariadení.

1 Ťuknite na položku  (**S Health**) na obrazovke aplikácií.

2 Otočte lunetu v smere hodinových ručičiek a otvorte obrazovku funkcie Spolu.

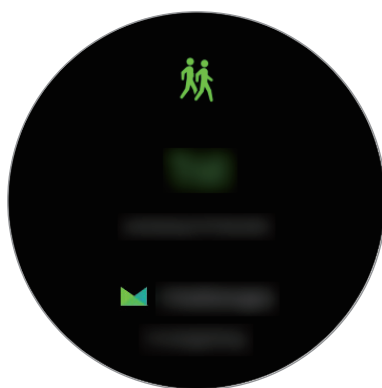

Ťuknutím na obrazovku zobrazíte stav výzvy a výsledkovú listinu.

Ďalšie informácie

- Cieľ tohto zberu údajov je obmedzený na poskytnutie služby, ktorú ste žiadali, vrátane poskytovania ďalších informácií na zlepšenie zdravého životného štýlu, zálohovania a synchronizácie údajov, analýzy údajov a štatistiky alebo na vývoja a poskytovania lepších služieb. (Ak sa však do svojho konta Samsung prihlásite z aplikácie S Health, vaše údaje sa môžu uložiť na server za účelom zálohovania údajov.) Osobné informácie môžu byť uložené až do doby, kým nepominú dané účely. Ak chcete odstrániť všetky údaje, ktoré ste zdieľali na sociálnych sieťach alebo preniesli do pamäťových zariadení, musíte ich odstrániť samostatne.
- Nesiete plnú zodpovednosť za nevhodné používanie údajov, zdieľaných na sociálnych sieťach alebo poslaných iným osobám. Pri zdieľaní svojich osobných údajov s inými osobami buďte opatrní.
- Ak je zariadenie Gear pripojené k mobilnému zariadeniu, overte komunikačný protokol a potvrdte jeho správne fungovanie. Ak používate bezdrôtové pripojenie, napríklad Bluetooth, zariadenie Gear môže ovplyvňovať elektronické rušenie z iných zariadení. Zabráňte používaniu zariadenia Gear v blízkosti zdrojov rádiových vln.
- Obsah používaný v aplikácii S Health sa môže líšiť v závislosti od verzie softvéru aplikácie. Služby poskytované s aplikáciou sa môžu bez predchádzajúceho upozornenia zmeniť alebo sa môže zrušiť ich podpora.
- Dostupné funkcie a služby S Health sa môžu líšiť podľa miestnych zákonov a nariadení vo vašom regióne.
- Niektoré funkcie S Health nemusia byť poskytnuté v závislosti od vašej oblasti.
- Funkcie S Health sú určené len pre telesnú kondíciu a informačné účely a nie sú určené na použitie pri diagnostike ochorení alebo iných stavov, ani na liečbu, zmiernenie a prevenciu ochorení.



- Nameraná vzdialenosť sa môže líšiť od skutočnej vzdialenosti kvôli rôznym tempám chôdze, chôdzi na mieste a chôdzi v kruhu.
- Uložené sú iba záznamy z posledných tridsiatich dní. Predchádzajúce údaje si môžete pozerať na mobilnom zariadení, v ktorom je nainštalovaná aplikácia S Health.

Výškomer a barometer

Meranie nadmorskej výšky a atmosférického tlaku pri vašej aktuálnej polohe pomocou interného snímača atmosférického tlaku.

Na obrazovke aplikácií ťuknite na položku  (**Výškomer a barometer**). Ak chcete zobrazit' barometer, potiahnite prstom doľava.



Výškomer



Barometer

Meranie nadmorskej výšky

Meranie aktuálnej nadmorskej výšky a zobrazenie grafu zmien v priebehu posledných 6 hodín.

Na obrazovke aplikácií ťuknite na položku  (**Výškomer a barometer**).



- Ak ste si zariadenie Gear nedávno zakúpili alebo ste ho resetovali, ťuknutím na položku **VYKONAŤ** Aktivujte funkciu GPS zariadenia Gear.
- Nameraná nadmorská výška nemusí byť presná, ak do otvoru na uvoľnenie tlaku (snímač atmosférického tlaku) vnikne voda alebo cudzí predmet. Ak sa na zariadenie Gear dostane čistiaci prostriedok, pot alebo dažďové kvapky, pred používaním ho opláchnite čistou vodou a dôkladne vysušte otvor na uvoľnenie tlaku (snímač atmosférického tlaku).

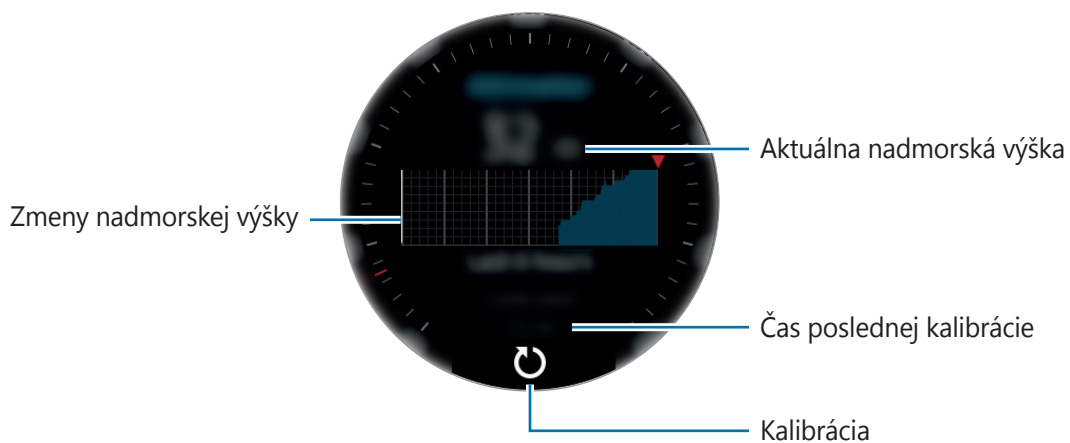

Manuálna kalibrácia nadmorskej výšky

Nameranú nadmorskú výšku môžete nakalibrovať manuálne.

- 1 Potiahnutím doľava otvorte obrazovku nastavení.
- 2 Ťuknite na položku **ZMENIŤ** >.
- 3 Ťuknite na položku **Manuálna kalibrácia** a potom ťuknutím na prepínač **Manuálna kalibrácia** túto funkciu aktivujte.
- 4 Ťuknite na položku **Nadmorská výška** a nastavte referenčnú hodnotu.
Nadmorská výška sa nakalibruje na základe zadanej referenčnej hodnoty.

Meranie atmosférického tlaku

Meranie atmosférického tlaku a zobrazenie grafu zmien v priebehu posledných 6 hodín. Použitím ukazovateľa predpovede tlaku môžete očakávať akékoľvek zmeny počasia.

- 1 Na obrazovke aplikácií ťuknite na položku  (**Výškomer a barometer**).
- 2 Potiahnutím doľava otvorte obrazovku barometra.



Nameraná hodnota atmosférického tlaku nemusí byť presná, ak do otvoru na uvoľnenie tlaku (snímač atmosférického tlaku) vnikne voda alebo cudzí predmet. Ak sa na zariadenie Gear dostane čistiaci prostriedok, pot alebo dažďové kvapky, pred používaním ho opláchnite čistou vodou a dôkladne vysušte otvor na uvoľnenie tlaku (snímač atmosférického tlaku).

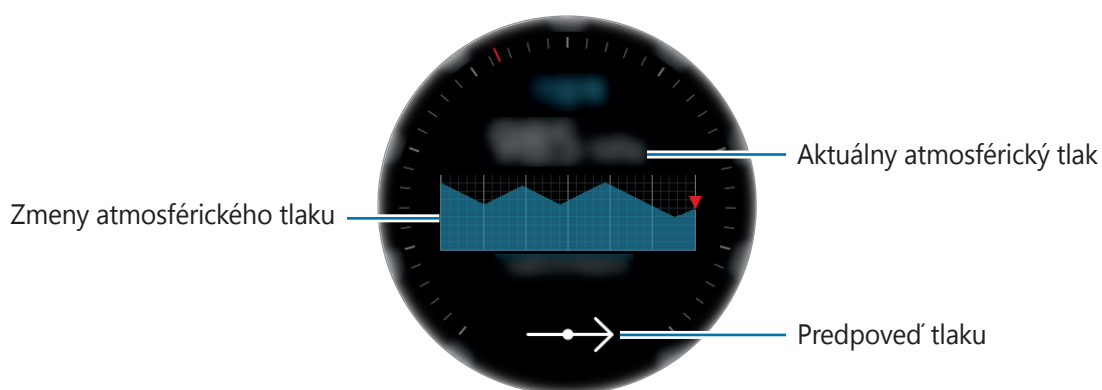

Manuálna kalibrácia atmosférického tlaku

Nameraný atmosférický tlak môžete nakalibrovať manuálne.

- 1 Potiahnutím doľava otvorte obrazovku nastavení.
- 2 Ťuknite na položku **ZMENIŤ** >.
- 3 Ťuknite na položku **Manuálna kalibrácia** a potom ťuknutím na prepínač **Manuálna kalibrácia** túto funkciu aktivujte.
- 4 Ťuknite na položku **Tlak pri hladine mora** a nastavte referenčnú hodnotu.
Atmosférický tlak sa nakalibruje na základe zadanej referenčnej hodnoty.

Konfigurácia výškového barometra

Potiahnutím obrazovky otvorte obrazovku nastavení, ťuknite na položku **ZMENIŤ** > a použite nasledujúce možnosti.

- **Manuálna kalibrácia:** Kalibrácia výškomeru a atmosférického tlaku na základe zadanej referenčnej hodnoty.
- **Upozornenia na tlak:** Nastavenie oznámení o náhlych zmenách atmosférického tlaku.
- **Jednotka vzdialenosti:** Zmena jednotky výšky.
- **Jednotka tlaku:** Zmena jednotky tlaku.
- **Pomocník:** Zobrazit' informácie o používaní výškomeru.

Prehrávač hudby

Úvod

Počúvanie hudby uloženej v zariadení Gear a v mobilnom zariadení.

Prehrávanie hudby

Ťuknite na položku  (**Prehrávač hudby**) na obrazovke aplikácií.

Ak chcete otvoriť zoznam skladieb, potiahnite prstom nahor od spodného okraja displeja.

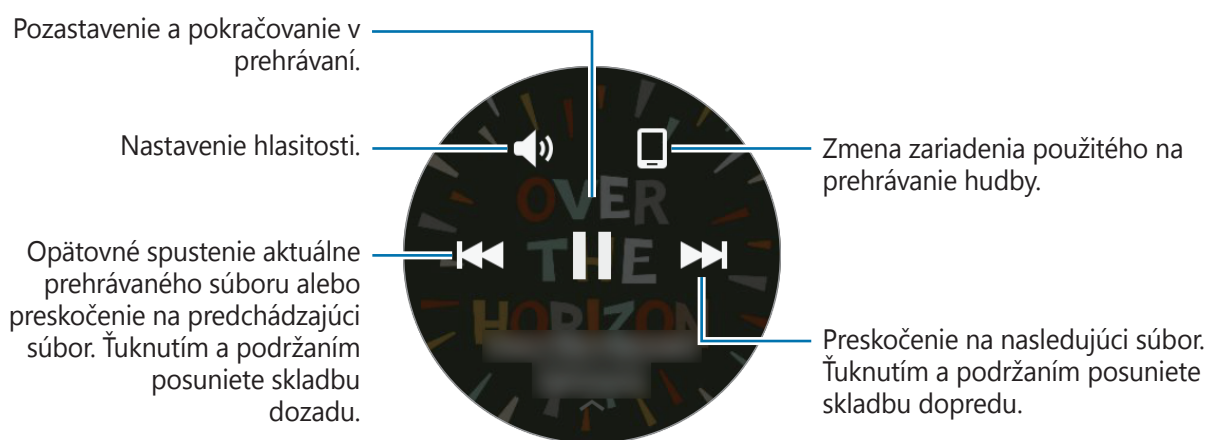

Importovanie hudby





Hudbu uloženú v zariadení môžete importovať do zariadenia Gear.

- 1 Spustíte aplikáciu **Samsung Gear** v mobilnom zariadení.
- 2 Postupne ťuknite na položky **NASTAVENIA** → **Odoslať obsah do zar. Gear**.
- 3 Ťuknite na položku **Vybrať skladby**.
- 4 Vyberte súbory a ťuknite na položku **HOTOVO**.

Ak chcete synchronizovať hudbu v mobilnom zariadení so zariadením Gear, ťuknite na prepínač **Automatic. synchronizácia** v časti **Hudba**. Hudba v mobilnom zariadení sa synchronizuje so zariadením Gear, keď sa nabíja a keď je ostávajúca úroveň nabitia batérie väčšia ako 15 %.

Prehrávanie hudby na zariadení Gear

Prehrávanie hudby uloženej v zariadení Gear prostredníctvom interného reproduktora. Hudbu môžete prehrávať aj prostredníctvom pripojenej náhlavnej súpravy Bluetooth.





- 1 Ťuknite na položku  (**Prehrávač hudby**).
- 2 Ťuknutím na položku  prehráte hudbu uloženú v zariadení Gear. Ikona sa zmení na .
- 3 Ťuknite na položku .

Prehrávanie hudby prostredníctvom náhlavnej súpravy Bluetooth

Hudbu uloženú v zariadení Gear môžete počúvať prostredníctvom náhlavnej súpravy Bluetooth. Ťuknite na položku , otočte lunetou a ťuknite na položku **Počúvať cez BT**. Vyberte náhlavnú súpravu zo zoznamu rozpoznaných zariadení.

Prehrávanie hudby z mobilného zariadenia

Prehrávanie hudby uloženej v mobilnom zariadení a jej ovládanie pomocou zariadenia Gear.

- 1 Ťuknite na položku  (**Prehrávač hudby**).
- 2 Ťuknutím na položku  prehráte hudbu uloženú v mobilnom zariadení. Ikona sa zmení na .
- 3 Ťuknite na položku .

Samostatná hudba

Počúvanie hudby alebo rádia použitím samotného zariadenia Gear. Do zariadenia Gear je potrebné prevziať aplikáciu na vysielanie hudby alebo rádia.

Na obrazovke aplikácií postupne ťuknite na položky  (**Stiahnuť aplikácie**) → **Zobr. na telefóne**. V službe **Galaxy Apps** vyhľadajte aplikáciu na vysielanie hudby alebo rádia a prevezmite ju.

Pripomenutia

Pridávanie pripomenutí na udalosti, napríklad na kúpu lístkov, návštevu čistiarne alebo užitie lieku, bez použitia aplikácie Kalendár. Môžete nastaviť upozornenia a dostávať pripomenutia v určených časoch.

Vytvorenie pripomenutia

- 1 Na obrazovke aplikácií ťuknite na položku  (**Pripomenutia**).
- 2 Ťuknite na položku **Vytvoríť pripom.**
Ak máte uložené pripomenutie, ťuknite na položku **Vytvoríť** v zozname.
- 3 Nahovorením vytvorte pripomenutie. Po skončení ťuknite na položku **HOTOVO**.
Prípadne ťuknite na položku **KLÁVESNICA >**, zadajte text a ťuknite na položku **Hotovo**.
- 4 Ak chcete nastaviť upozornenie, ťuknite na položku **NASTAVIŤ ČAS >**, nastavte čas upozornenia otáčaním lunety a potom ťuknite na položku **HOTOVO**.
- 5 Ťuknite na položku **ULOŽIŤ**.

Zobrazenie upozornenia pripomenutia

Keď zaznie upozornenie, ťuknutím na oznámenie zobrazíte podrobnosti pripomenutia.

Pripomenutia môžete zobrazíť aj tak, že na obrazovke hodín otočíte lunetou proti smeru hodinových ručičiek.



- Ak chcete odstrániť pripomenutie alebo použiť funkciu odloženia, ťuknite na položku .
- Všetky pripomenutia vrátane odstránených pripomenutí môžete zobrazíť v aplikácii **Pripomenutia**.

Dokončenie alebo odstránenie pripomenutia

Po dokončení úlohy môžete nastaviť pripomenutie ako dokončené alebo ho odstrániť.

Na podrobnostiach pripomenutia ťuknutím na položku  pripomenutie dokončíte.

Ak ho chcete odstrániť, ťuknite na položku , otočte lunetou a ťuknite na položku **Odstrániť**.

Kalendár

Na mobilnom zariadení môžete zobrazit' naplánované udalosti.

- 1 Ťuknite na položku  (**Kalendár**) na obrazovke aplikácií.
- 2 Ťuknite na ľubovoľné miesto na mesačnom kalendári.
Zobrazí sa zoznam udalostí aktuálneho dňa.
- 3 Ak chcete zobrazit' nadchádzajúce udalosti, otočte lunetou v smere hodinových ručičiek.

S Voice

Úvod

Vykonávanie rôznych úloh iba vyslovovaním príkazov.



Dbajte na to, aby nebol mikrofón zariadenia Gear zakrytý, keď doň rozprávate.

Nastavenie príkazu prebudenia

Aplikáciu  (**S Voice**) môžete spustiť zadaním vlastného príkazu prebudenia. Túto funkciu je možné použiť, len keď je displej zariadenia Gear zapnutý.

Ak chcete zmeniť príkaz prebudenia, ťuknite na položku , otočte lunetou a ťuknite na položku **Set wake-up command**.

Používanie funkcie S Voice

1 Vyslovte predvolený príkaz prebudenia. Prípadne ťuknite na položku **S Voice** na obrazovke aplikácií.

Zariadenie Gear začne po spustení aplikácie  (**S Voice**) rozpoznávať hlas.



V závislosti od oblasti alebo poskytovateľa služieb nemusí byť táto aplikácia dostupná.

Zobrazenie príkladov hlasových príkazov.

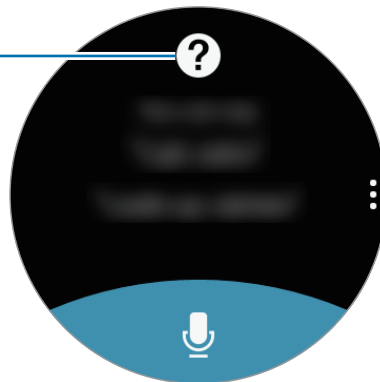

S Voice – nastavenia

2 Povedzte hlasový príkaz.

Keď zariadenie Gear rozpozná príkaz, vykoná zariadenie Gear príslušnú akciu.



Ak zopakujete hlasový príkaz alebo vyslovíte iný príkaz, ťuknite na .

Tipy pre lepšie rozpoznávanie hlasu

- Rozprávajte zrozumiteľne.
- Rozprávajte na tichých miestach.
- Nepoužívajte hrubé ani hovorové slová.
- Snažte sa nerozprávať s prízvukom.

V závislosti od okolia a spôsobu, akým rozprávate, nemusí zariadenie Gear rozpoznávať vaše príkazy alebo môže vykonávať nežiaduce príkazy.

Nastavenie jazyka

Na obrazovke aplikácií postupne ťuknite na položky  (**S Voice**) → , otočte lunetou, ťuknite na položku **Language** a potom vyberte jazyk.



Vybraný jazyk sa použije len v aplikácii **S Voice**, nie ako jazyk na displeji zariadenia Gear.

Počasie

Zobrazenie informácií o počasí na displeji zariadenia Gear pre polohy, ktoré sú nastavené v mobilnom zariadení po spojení týchto zariadení.

Ťuknite na položku  (**Počasie**) na obrazovke aplikácií.

Ak chcete zobrazit' informácie o počasí pre aktuálny deň, ťuknite na displej a otočte lunetu.

Ak chcete do informácií o počasí pridať ďalšie mestá, otočte lunetu v smere hodinových ručičiek.

Budík

Nastavenie a správa budíkov. Keď je nastavený budík v pripojenom mobilnom zariadení, upozorní vás aj zariadenie Gear.

Nastavenie budíkov

- 1 Ťuknite na položku  (**Budík**) na obrazovke aplikácií.
- 2 Ťuknite na položku **Pridať budík**.
Ak máte uložený budík, ťuknite na položku **Pridať** v zozname budíkov.
- 3 Nastavte čas budíka otočením lunety a ťuknite na položku **ĎALEJ**.
- 4 Vyberte dni, v ktorých sa má budík opakovať, a ťuknite na položku **ĎALEJ**.

5 Vyberte typ oznámenia budíka a ťuknite na položku **ULOŽIŤ**.

Uložený budík sa pridá do zoznamu budíkov.

Budík zapnite ťuknutím na ikonu  alebo ho vypnite ťuknutím na ikonu  v zozname budíkov.

Vypnutie budíkov

Ak chcete zastaviť budík, presuňte položku **X** doprava. Prípadne otočte lunetou v smere hodinových ručičiek.

Ak chcete použiť funkciu odloženia budíka, presuňte položku **ZZ** doľava, aby sa zvonenie budíka zopakovalo po 5 minútach. Prípadne otočte lunetou proti smeru hodinových ručičiek.

Odstránenie budíkov

V zozname budíkov ťuknite na budík, podržte na ňom prst a potom ťuknite na položku **ODSTRÁNIŤ**.

Svetový čas

Vytváranie hodín

1 Ťuknite na položku  (**Svetový čas**) na obrazovke aplikácií.

2 Ťuknite na položku **Pridať mesto**.

Ak máte uložený svetový čas, ťuknite na položku **Pridať** v zozname hodín.

3 Otočením lunety vyberte na mape časové pásmo.

Môžete tiež ťuknúť na položku **VŠETKY MESTÁ >** a mesto vyhľadať alebo ho vybrať zo zoznamu.

4 Ťuknite na názov mesta predstavujúceho vybrané časové pásmo.

5 Otočte lunetu na požadované mesto a ťuknite naň.

Odstránenie hodín

V zozname hodín ťuknite na hodiny, podržte na nich prst a potom ťuknite na položku **ODSTRÁNIŤ**.

Galéria



Importovanie a exportovanie obrázkov

Importovanie obrázkov z mobilného zariadenia

- 1 Spustíte aplikáciu **Samsung Gear** v mobilnom zariadení.
- 2 Ťuknite na položku **NASTAVENIA** → **Odoslať obsah do zar. Gear**.
- 3 Ťuknite na položku **Vybrať fotografie**.
- 4 Vyberte súbory a ťuknite na položku **HOTOVO**.

Ak chcete synchronizovať obrázky v mobilnom zariadení so zariadením Gear, ťuknite na spínač **Automatic. synchronizácia** v časti **Fotografia**, ťuknite na položku **Albumy na synchronizáciu** a potom vyberte albumy, ktoré sa majú importovať do zariadenia Gear. Vybrané albumy sa synchronizujú so zariadením Gear, keď sa nabíja a keď je ostávajúca úroveň nabitia batérie väčšia ako 15 %.

Exportovanie obrázkov do mobilného zariadenia

- 1 Ťuknite na položku  (**Galéria**) na obrazovke aplikácií.
- 2 Ťuknite na obrázok.
- 3 Ťuknite na obrázok, ktorý chcete exportovať, a podržte na ňom prst.
- 4 Otočte lunetou a vyberte obrázky, ktoré chcete exportovať.
- 5 Postupne ťuknite na položky  → **Do telefónu**.

V galérii aplikácie na vašom mobilnom zariadení môžete zobrazit' exportované snímky.

Zobrazenie obrázkov

- 1 Ťuknite na položku  (**Galéria**) na obrazovke aplikácií.
- 2 Otáčaním lunety prechádzajte zoznamom obrázkov a vyberte obrázok.

Približovanie a oddiaľovanie



Keď je zobrazený obrázok, dvojitým ťuknutím na obrázok ho priblížite alebo oddialite. Keď je obrázok zväčšený, jeho zvyšnú časť zobrazíte posúvaním obrázka po obrazovke.

Odstraňovanie obrázkov

- 1 Ťuknite na položku  (**Galéria**) na obrazovke aplikácií.
- 2 Ťuknite na obrázok.
- 3 Ťuknite na obrázok, ktorý chcete odstrániť, a podržte na ňom prst.
- 4 Otočte lunetou a vyberte obrázky, ktoré chcete odstrániť.
- 5 Postupne ťuknite na položky **ODSTR.** → ✓.





Magazín

Zobrazenie najnovších článkov v rôznych kategóriách. Môžete sledovať kategórie správ, ktoré vás zaujímajú.

- 1 Ťuknite na položku  (**Magazín**) na obrazovke aplikácií.
- 2 Otočením lunety vyberte článok z príslušnej kategórie.
Ak chcete upraviť kategórie, ťuknite na položku ; otočte lunetou, ťuknite na položku **Vybrať tému** a potom označte kategórie.
- 3 Ťuknite na článok, ktorý si chcete prečítať.
Ak si chcete prečítať celý článok, ťuknite na položku  a prečítajte si ho v mobilnom zariadení.

Hľadať telefón

Ak sa mobilné zariadenie stratí, zariadenie Gear vám pomôže zariadenie vyhľadať.

- 1 Ťuknite na položku  (**Hľadať telefón**) na obrazovke aplikácií.
- 2 Ťuknite na položku .
Z mobilného zariadenia zaznie zvuk a zapne sa obrazovka.
Premiestnite ikonu  mimo veľkého kruhu v mobilnom zariadení alebo ťuknite na položku  v zariadení Gear.

Zobrazenie polohy mobilného zariadenia

Ťuknite na položku ; otočte lunetou a ťuknite na položku **Vyhľadať telefón**.

V zariadení Gear sa zobrazí poloha vášho mobilného zariadenia.

E-mail

Zobrazenie e-mailov prijatých v mobilnom zariadení a odpovedanie na ne.

Čítanie e-mailov

1 Na obrazovke aplikácií ťuknite na položku  (**E-mail**).

2 Výberom e-mailu otvorte obrazovku e-mailov.

Ak chcete zobrazit' e-mail v mobilnom zariadení, ťuknite na položku , otočte lunetou a potom ťuknite na položku **Zobr. v telef.**

Ak chcete odpovedať na správu, ťuknite na položku  a zadajte správu.



V závislosti od mobilného zariadenia, ktoré je pripojené k zariadeniu Gear, nemusí byť možné odpovedať na e-maily.

Stiahnuť aplikácie

V zariadení Gear môžete preberať špeciálne aplikácie bez použitia pripojeného mobilného zariadenia.

Na obrazovke aplikácií ťuknite na položku  (**Stiahnuť aplikácie**). Prechádzajte zoznamom a vyberte aplikáciu, ktorú chcete prevziať.

Ťuknutím na položku **Zobr. na telefóne** spustíte aplikáciu **Galaxy Apps** v mobilnom zariadení. Potom vyhľadajte a vyberte aplikáciu, ktorú chcete prevziať.

Nastavenia

Úvod

Prispôsobenie nastavení pre funkcie a aplikácie. Konfiguráciou rôznych možností nastavenia si môžete zariadenie Gear lepšie prispôbiť.

Ťuknite na položku  (**Nastavenia**) na obrazovke aplikácií.

Štýl

Prispôsobenie vzhľadu hodín a obrazovky aplikácií.

Na obrazovke nastavení ťuknite na položku **Štýl**.

- **Vzhľady hodín:** Výber typu hodín. Okrem toho môžete vybrať položky, ktoré sa budú zobrazovať na hodinách a prevziať ďalšie vzhľady hodín zo služby **Galaxy Apps**.
- **Vždy zapnuté:** Nastavenie zariadenia Gear tak, aby pri vypnutom displeji boli zobrazené hodiny.



Táto funkcia funguje, len keď máte zariadenie Gear nasadené.

- **Indikátor oznámení:** Nastavenie zariadenia Gear tak, aby zobrazovalo žltú bodku na obrazovke Hodiny, čím vás upozorní na oznámenia, ktoré ste zatiaľ neskontrolovali.
- **Štýl pozadia:** Zmena tapety obrazovky aplikácií.
- **Písmo:** Zmena typu a veľkosti písma.

Zvuky a vibrovanie

Zmena nastavení rôznych zvukov.

Na obrazovke nastavení ťuknite na položku **Zvuky a vibrovanie**.

- **Režim zvuku:** Nastavenie zariadenia Gear na režim zvuku alebo tichý režim.
- **Vibrovať so zvukom:** Nastavenie zariadenia Gear tak, aby vibrovalo a prehrávalo zvonenia pri prichádzajúcich hovoroch a oznámeniach.
- **Hlasitosť:** Nastavenie úrovne hlasitosti pre rôzne zvuky.
- **Intenzita vibrovania:** Úprava intenzity vibračného oznámenia.

- **Dlhé vibrovanie:** Nastavenie zariadenia Gear tak, aby vibrovalo pri prichádzajúcich hovoroch a oznámeniach dlhšie.
- **Vyzváň. tóny:** Zmena zvonenia.
- **Vyzváňací tón s vibrovaním:** Výber vzoru vibrovania pri prichádzajúcich hovoroch.
- **Zvuk oznámení:** Zmena zvonenia pri oznámení.
- **Vibrovanie oznámení:** Výber vzoru vibrovania pri oznámení.
- **Zvuk dotyku:** Nastavenie zariadenia Gear tak, aby zaznel zvuk pri výbere aplikácií alebo možností na dotykovom displeji.

Zariadenie

Môžete meniť nastavenia interakcie zariadenia Gear.

Na obrazovke nastavení ťuknite na položku **Zariadenie**.

- **2x tlačidlo Domov:** Výber činnosti, ktorá sa má vykonať, keď dvakrát stlačíte tlačidlo Domov na zariadení Gear.
- **Budiace gesto:** Nastavenie zariadenia Gear tak, aby sa zapol displej, keď zdvihnete zápästie, na ktorom máte zariadenie Gear.

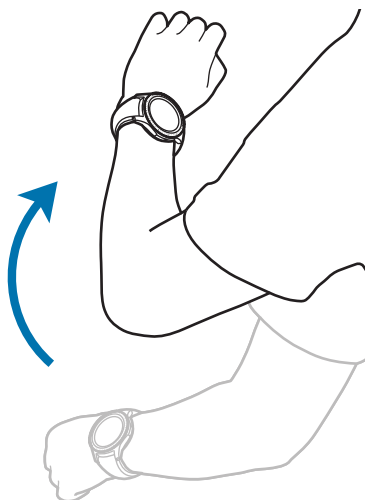

- **Citlivosť na dotyk:** Nastavenie zariadenia Gear tak, aby bolo možné používať dotykový displej s rukavicami na rukách.
- **Nerušit':** Nastavenie zariadenia tak, aby stlmilo zvuk pri prichádzajúcich hovoroch a zvuky oznámení.
- **Aut. otvár. aplik.:** Nastavenie zariadenia Gear tak, aby automaticky otvorilo aplikáciu, keď je zvýraznená.
- **Dátum a čas:** Nastavenie dátumu a času zariadenia Gear, keď nie je pripojené k mobilnému zariadeniu.
- **Jazyk:** Výber jazyka zobrazenia zariadenia Gear.



Možnosti **Dátum a čas** a **Jazyk** sú k dispozícii, keď zariadenie Gear nie je pripojené k mobilnému zariadeniu.

Zobrazenie

Zmena nastavení displeja.

Na obrazovke nastavení ťuknite na položku **Zobrazenie**.

- **Jas:** Nastavte jas displeja.
- **Automatický nízky jas:** Nastavenie zariadenia Gear tak, aby automaticky upravovalo jas v závislosti od okolitých svetelných podmienok.
- **Časový limit obr.:** Nastavenie doby, po uplynutí ktorej zariadenie Gear vypne podsvietenie displeja.

Hovor

Zmena nastavení funkcie hovoru.

Na obrazovke nastavení ťuknite na položku **Hovor**.

- **Prijatie hlasom:** Nastavenie zariadenia Gear tak, aby prijímalo alebo odmietalo hovory pomocou hlasových pokynov.

Správy

Zmeniť nastavenie funkcie správy.

Na obrazovke nastavení ťuknite na položku **Správy**.

- **Odoslať ako zvuk:** Nastavte zariadenie Gear na posielanie hlasovej správy ako audio súbor.

Pripojenia

Bluetooth

Pripojenie k mobilnému zariadeniu prostredníctvom rozhrania Bluetooth. K zariadeniu Gear môžete pripojiť aj náhlavnú súpravu Bluetooth.



- Spoločnosť Samsung nezodpovedá za stratu, zachytenie, ani nesprávne použitie dát odosielaných alebo prijímaných prostredníctvom funkcie Bluetooth.
- Vždy sa uistite, že zdieľate a prijímate údaje so zariadeniami, ktoré sú dôveryhodné a správne zabezpečené. Ak sú medzi zariadeniami prekážky, prevádzkový dosah môže byť kratší.
- Niektoré zariadenia, najmä tie, ktoré nie sú testované alebo schválené spoločnosťou Bluetooth SIG, nemusia byť so zariadením kompatibilné.
- Funkciu Bluetooth nepoužívajte na nezákonné účely (napríklad na odosielanie pirátskych kópií súborov alebo nezákonné odosielanie komerčných informácií). Spoločnosť Samsung nezodpovedá za dôsledky nezákonného použitia funkcie Bluetooth.

Na obrazovke nastavení ťuknite na položku **Pripojenia** → **Bluetooth**.

- **Bluetooth:** Zapnutie alebo vypnutie funkcie rozhrania Bluetooth.
- **Slúchadlá BT:** Vyhľadanie náhlavnej súpravy Bluetooth a jej pripojenie k zariadeniu Gear.

Wi-Fi

Aktivujte funkciu Wi-Fi na pripojenie k sieti Wi-Fi.

Táto funkcia je dostupná vtedy, keď zariadenie Gear nie je pripojené k mobilnému zariadeniu cez Bluetooth.

- 1 Na obrazovke nastavení postupne ťuknite na položky **Pripojenia** → **Wi-Fi** a potom túto funkciu aktivujte ťuknutím na prepínač **Wi-Fi**.
- 2 Vyberte sieť zo zoznamu sietí Wi-Fi.
Siete vyžadujúce heslo sa zobrazujú s ikonou zámku.
- 3 Ťuknite na položku **PRIPOJIŤ**.



- Keď sa zariadenie Gear pripojí k sieti Wi-Fi, k tejto sieti sa pripojí vždy, keď je k dispozícii, bez potreby zadania hesla. Ak nechcete, aby sa zariadenie Gear automaticky pripájalo k tejto sieti, vyberte sieť v zozname sietí a ťuknite na možnosť **ZABUDNÚŤ**.
- Ak sa k sieti Wi-Fi nemôžete pripojiť správne, reštartujte funkciu Wi-Fi v zariadení alebo reštartujte bezdrôtový smerovač.
- Keď funkciu Wi-Fi nepoužívate, vypnite ju, aby sa šetrila batéria.

NFC

Po prevzatí požadovaných aplikácií môžete pomocou zariadenia Gear platiť a kupovať lístky na dopravu alebo podujatia.

Na obrazovke nastavení postupne ťuknite na položky **Pripojenia** → **NFC**.



Zariadenie Gear disponuje vstavanou anténou NFC. So zariadením Gear zaobchádzajte opatrne, aby sa anténa NFC nepoškodila.

- **NFC:** Aktivácia funkcie NFC na prepojenie zariadenia Gear s vašou kreditnou alebo debetnou kartou.
- **Ťuknúť a zaplatiť:** Nastavenie predvoleného spôsobu platieb.



V závislosti od oblasti alebo poskytovateľa služieb nemusí byť táto funkcia dostupná.

Platenie pomocou funkcie NFC

Pred nakupovaním pomocou funkcie NFC sa musíte zaregistrovať na používanie služby mobilných platieb. Ak sa chcete zaregistrovať alebo získať informácie o tejto službe, obráťte sa na svojho poskytovateľa služieb.

- 1 Na obrazovke nastavení postupne ťuknite na položky **Pripojenia** → **NFC** a potom túto funkciu aktivujte ťuknutím na prepínač **NFC**.
- 2 Dotknite sa oblasťou antény NFC vo vrchnej časti dotykového displeja zariadenia Gear čítačky kariet NFC.

Ak chcete nastaviť predvolenú platobnú aplikáciu, otvorte obrazovku nastavení, postupne ťuknite na položky **Pripojenia** → **NFC** → **Ťuknúť a zaplatiť** a potom vyberte aplikáciu.



Zoznam platobných služieb nemusí obsahovať všetky dostupné platobné aplikácie.

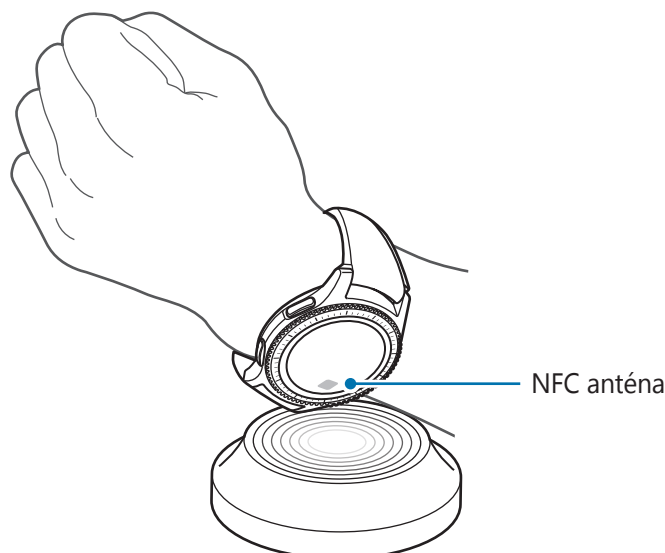

Upozornenia

Nastavenie zariadenia Gear tak, aby pri odpojení od mobilného zariadenia vibrovalo.

Na obrazovke nastavení postupne ťuknite na položky **Pripojenia** → **Upozornenia**.

Letový režim

Toto nastavenie umožňuje vypnúť všetky bezdrôtové funkcie zariadenia. Budete tak môcť využívať iba služby nesúvisiace so sieťou.

Na obrazovke nastavení ťuknite na položku **Pripojenia** → **Letový režim**.



Počas vzletu a pristávania sa uistite, že zariadenie je vypnuté. Po vzlete môžete zariadenie používať v režime „v lietadle“, ak to personál lietadla povolí.

Poloha

Nastavenie zariadenia Gear tak, aby umožnilo využívanie informácií o vašej aktuálnej polohe.

Na obrazovke nastavení postupne ťuknite na položky **Pripojenia** → **Poloha**.

Ťuknutím na prepínač **Poloha** túto funkciu aktivujte a potom vyberte metódu zhromažďovania údajov o vašej polohe.

Zabezpečenie

Zmena nastavení zabezpečenia zariadenia Gear.

Na obrazovke nastavení ťuknite na položku **Zabezpečenie**.

- **Zámok obrazovky:** Aktivácia alebo deaktivácia funkcie uzamknutia displeja. Keď je aktívna funkcia uzamknutia obrazovky, zariadenie Gear zabráni iným osobám v prístupe k osobným informáciám uloženým v zariadení Gear.

Zjednod. ovlád.

Konfigurácia rôznych nastavení na zlepšenie prístupu k obsahu zariadenia Gear.

Na obrazovke nastavení ťuknite na položku **Zjednod. ovlád.**

- **Zrak:** Prispôsobenie nastavení tak, aby sa zlepšila prístupnosť pre používateľov s poruchami zraku.
- **Sluch:** Prispôsobenie nastavení tak, aby sa zlepšila prístupnosť pre používateľov s poruchami sluchu.
- **Priamy prístup:** Nastavenie zariadenia Gear tak, aby aktivovalo funkciu čítačky obrazovky, keď dvomi prstami trikrát ťuknete na obrazovku.

Vstup

Zmeniť nastavenie textového vstupu.

Na obrazovke nastavení ťuknite na položku **Vstup**.

- **Predv. klávesnica:** Výber predvoleného typu klávesnice pre textový vstup.
- **Nast. klávesnice:** Zmeniť nastavenie klávesnice Samsung.

Šetr. energie

Aktivácia úsporného režimu s cieľom šetriť energiou batérie obmedzením funkcií zariadenia Gear.

Na obrazovke nastavení ťuknite na položku **Šetr. energie**.

Gear – informácie

Zobraziť informácie o zariadení Gear.

Na obrazovke nastavení ťuknite na položku **Gear – informácie**.

- **Gear – aktual. softvéru:** Aktualizácia softvéru zariadenia Gear na najnovšiu verziu.
- **Autom. aktualizovať aplikácie:** Zmena nastavení automatických aktualizácií aplikácií v zariadení Gear.
- **Gear info:** Prístup k informáciám o zariadení Gear.
- **Hlásenie info. o používaní a diagnostikovaní:** Nastavenie zariadenia Gear na automatické odosielanie informácií o diagnostike a využití zariadenia spoločnosti Samsung.
- **Resetovať:** Obnovenie nastavení na predvolené výrobné hodnoty a odstránenie všetkých údajov.
- **Ladenie:** Aktivácia alebo deaktivácia režimu ladenia počas vývoja aplikácií pre zariadenie Gear.



Možnosti **Gear – aktual. softvéru** a **Autom. aktualizovať aplikácie** sú k dispozícii, keď zariadenie Gear nie je pripojené k mobilnému zariadeniu.

Pripojiť k novému telefónu

Pripojenie zariadenia Gear k novému mobilnému zariadeniu. Zariadenie Gear môžete pripojiť k inému mobilnému zariadeniu po vykonaní ľahkého resetu s cieľom odstrániť údaje okrem mediálnych súborov a osobných údajov.

Na obrazovke nastavení ťuknite na položku **Pripojiť k novému telefónu**.



Táto funkcia je k dispozícii, keď je zariadenie Gear pripojené k mobilnému zariadeniu.

Pripojiť k telefónu

Pripojenie k mobilnému zariadeniu počas používania zariadenia Gear samostatne. Môžete si vybrať možnosť obnovenia údajov zariadenia Gear uložených v mobilnom zariadení.

Na obrazovke nastavení postupne ťuknite na položky **Pripojiť k telefónu** → **OK**.

- **✓** : Pripojenie zariadenia Gear k mobilnému zariadeniu a synchronizácia informácií o zdravotnom stave, nastavení, hodnôt a informácií kontaktov uložených v zariadení Gear.
- **✗** : Pripojenie zariadenia Gear k mobilnému zariadeniu po resetovaní všetkých údajov uložených v zariadení Gear.



Táto funkcia je k dispozícii, keď zariadenie Gear nie je pripojené k mobilnému zariadeniu.

Aktualizovanie zariadenia Gear

Zariadenie Gear možno aktualizovať na najnovšiu verziu softvéru.

Aktualizovanie prostredníctvom zariadenia Gear

Zariadenie Gear možno aktualizovať bez toho, aby bolo pripojené k mobilnému zariadeniu.

Na obrazovke aplikácií zariadenia Gear postupne ťuknite na položky  (**Nastavenia**) → **Gear – informácie** → **Gear – aktual. softvéru**.



Táto funkcia je k dispozícii, keď zariadenie Gear nie je pripojené k mobilnému zariadeniu.

Aktualizovanie softvéru prostredníctvom aplikácie Samsung Gear

Zariadenie Gear možno priamo aktualizovať na najnovšiu verziu softvéru prostredníctvom bezdrôtovej služby FOTA (Firmware Over The Air).

- 1 Spustíte aplikáciu **Samsung Gear** v mobilnom zariadení.
- 2 Ťuknite na položku **NASTAVENIA** → **Gear S info** → **Aktualizácia softvéru hodín Gear** → **Manuálne sťahovanie aktualizácií**.
- 3 Prečítajte si informácie na obrazovke a ťuknite na položku **STIAHNUŤ**.
Zariadenie Gear skopíruje aktualizovaný softvér z mobilného zariadenia a reštartuje sa.



Ak chcete vyhľadať dostupné aktualizácie automaticky, ťuknutím na prepínač **Automat. sťahovanie aktualizácií** túto funkciu aktivujte. Aktualizácie sa budú preberať, len keď bude zariadenie pripojené k sieti Wi-Fi.

Aplikácia Samsung Gear

Úvod

Ak chcete zariadenie Gear pripojiť k mobilnému zariadeniu, musíte do mobilného zariadenia nainštalovať aplikáciu Samsung Gear. Môžete kontrolovať stav zariadenia Gear a prebrať odporúčané vzhľady hodín a aplikácie. Okrem toho môžete prispôbovať rôzne nastavenia zariadenia Gear, napríklad nastavenia oznámení.

Spustíte aplikáciu **Samsung Gear** v mobilnom zariadení.



Niektoré funkcie nemusia byť dostupné v závislosti od typu pripojeného mobilného zariadenia.

Prístup k ďalším možnostiam.

Stav zariadenia Gear

Odporúčané vzhľady hodín a aplikácie

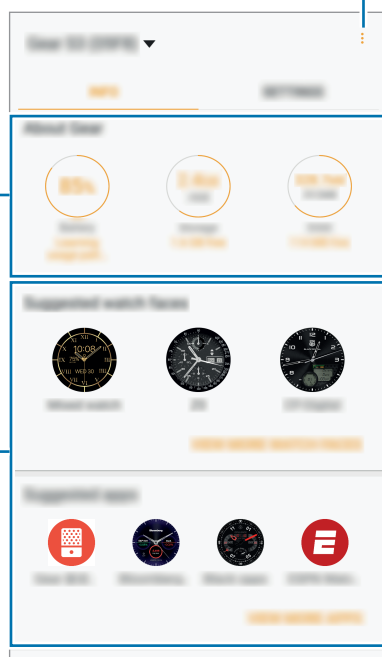

INFORMÁCIE

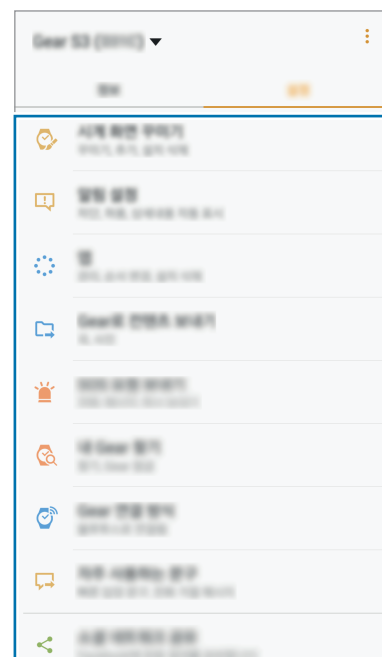

NASTAVENIA

Prispôbenie nastavení zariadenia Gear.

Ťuknite na položku  a použite nasledujúce možnosti:

- **Odpojit'**: Odpojenie zariadenia Gear od aktuálne pripojeného mobilného zariadenia.
- **Pripojiť nový Gear**: Odpojenie zariadenia Gear od aktuálne pripojeného mobilného zariadenia a pripojenie nového zariadenia Gear. Ťuknutím na položku **VYHLADAŤ** vyhľadajte nové zariadenie Gear. Ak chcete znova pripojiť predchádzajúce pripojené zariadenie Gear, vyberte zariadenie zo zoznamu **Spárované zariadenia**.
- **Automatické prepínanie zariadenia**: Nastavte mobilné zariadenia tak, aby si zapamätalo predchádzajúce pripojené zariadenie Gear a automaticky sa k nemu pripojilo, keď ho nosíte.
- **Pomocník**: Položte otázku alebo si pozrite často kladené otázky.
- **Používateľská príručka**: Zobrazenie používateľskej príručky s informáciami o používaní zariadenia Gear.
- **Kontakt**: Aplikácia **Samsung Members** ponúka zákazníkom služby podpory, napríklad diagnostiku problému so zariadením, a používateľom umožňuje odosielať otázky a správy o chybách. Okrem toho môžete zdieľať informácie s ostatnými používateľmi v rámci komunity používateľov zariadenia Galaxy alebo zobrazovať najnovšie správy a tipy súvisiace so zariadením Galaxy. **Samsung Members** vám môže pomôcť vyriešiť akýkoľvek problém, ktorý sa môže vyskytnúť pri používaní vášho zariadenia.



V závislosti od oblasti alebo poskytovateľa služieb nemusí byť táto funkcia dostupná.

INFORMÁCIE

Zobrazte stav zariadenia Gear, údaje S Health a stiahnite si odporúčaný vzhľad hodín a aplikácie. Spustíte aplikáciu **Samsung Gear** v mobilnom zariadení a ťuknite na položku **INFORMÁCIE**.

Gear S info

Poskytuje prehľad o stave dobitia batérie zariadenia Gear, úložného priestoru a RAM.

Vyberte položku, ktorej podrobnosti chcete zobrazit'.

Odporúčané ciferníky

Odporúčané vzhľady hodín môžete prevziať zo služby **Galaxy Apps**.

Vyberte navrhovaný vzhľad hodín a stiahnite ho. Ak chcete zobrazit' ďalšie vzhľady hodín, ťuknite na položku **ZOBRAZIŤ ĎALŠIE CIFERNÍKY**.

Odporúčané aplikácie

Odporúčané aplikácie môžete prevziať zo služby **Galaxy Apps**.

Vyberte navrhovanú aplikáciu a stiahnite ju. Ak chcete zobrazit' ďalšie vzhľady aplikácie, ťuknite na položku **ZOBRAZIŤ ĎALŠIE APLIKÁCIE**.

Zdravie

Zobrazte uložené údaje S Health.

Ťuknite na **OTVORIŤ S HEALTH**.

NASTAVENIA

Vzhľady hodín

Môžete zmenit' typ hodín, ktoré sa zobrazujú na obrazovke Hodiny.

Spustite aplikáciu **Samsung Gear** v mobilnom zariadení, postupne ťuknite na položky **NASTAVENIA** → **Vzhľady hodín** a vyberte požadovaný typ hodín. Vybraný vzhľad hodín sa použije na obrazovke Hodiny.

Ťuknite na položku **ŠTYLIZOVAŤ** a vyberte pozadie a položky, ktoré sa majú zobrazit' na vzhľade hodín.

Oznámenia

Zmena nastavení funkcie oznamovania. Bud'te vždy informovaní o rôznych udalostiach, napríklad o nových správach prijatých do mobilného zariadenia.

Spustite aplikáciu **Samsung Gear** v mobilnom zariadení, postupne ťuknite na položky **NASTAVENIA** → **Oznámenia**, ťuknutím na prepínač túto funkciu aktivujte a potom aktivujte položky.

- **Spravovať oznámenia:** Výber aplikácií v mobilnom zariadení, ktoré majú odosielať oznámenia do zariadenia Gear.
- **Zobrazit' iba pri nosení Gearu:** Nastavte zariadenie Gear na zobrazovanie oznámení len počas nosenia.
- **Zobrazit' pri používaní telefónu:** Nastavte zariadenie Gear na zobrazovanie oznámení len počas používania mobilného zariadenia.

- **Zapnúť obrazovku:** Nastavenie zariadenia Gear tak, aby zaplo displej po prijatí oznámenia.
- **Aut. zobrazíť podrobnosti:** Nastavenie zariadenia Gear tak, aby zobrazilo podrobnosti oznámení po ich prijatí.
- **Indikátor oznámení:** Nastavenie zariadenia Gear tak, aby zobrazovalo žltú bodku na obrazovke Hodiny, čím vás upozorní na oznámenia, ktoré ste zatiaľ neskontrolovali.
- **Inteligentný prenos:** Nastavenie mobilného zariadenia tak, aby zobrazovalo informácie o oznámeniach, ktoré sa zobrazujú v zariadení Gear, keď zdvihnete mobilné zariadenie.



- Táto funkcia je k dispozícii iba pri zapnutom displeji zariadenia Gear.
- Niektoré mobilné zariadenia nemusia túto funkciu podporovať.
- Mobilné zariadenie je potrebné najprv odomknúť, aby bolo možné zobrazíť podrobnosti, keď je obrazovka uzamknutá.

Aplikácie



Prispôsobenie obrazovky aplikácií zariadenia Gear. Aplikácie môžete vyberať a usporadúvať.

Spustíte aplikáciu **Samsung Gear** v mobilnom zariadení a postupne ťuknite na položky **NASTAVENIA** → **Aplikácie**.

Odištalovanie aplikácií

Postupne ťuknite na položky  → **Odištalovať** a ťuknite na položku  vedľa aplikácií, ktoré chcete odstrániť zo zariadenia Gear.

Zmena usporiadania aplikácií

Postupne ťuknite na položky  → **Zmeniť poradie**, ťuknite na položku  vedľa aplikácie a potiahnite ju nahor alebo nadol na iné miesto.

Odoslať obsah do zar. Gear

Prenášajte uložené zvukové alebo obrazové súbory z mobilného zariadenia do zariadenia Gear.

Spustíte aplikáciu **Samsung Gear** v mobilnom zariadení a postupne ťuknite na položky **NASTAVENIA** → **Odoslať obsah do zar. Gear**.



Keď zariadenie Gear nemá dostatok dostupnej pamäte, súbory, ktoré ste nenastavili ako svoje obľúbené, vymaže v poradí od najstarších po najnovšie.

- **Vybrať skladby:** Výber zvukových súborov a ich manuálne odoslanie z mobilného zariadenia do zariadenia Gear.

- **Automatic. synchronizácia:** Nastavenie zariadenia tak, aby synchronizovalo zvukové súbory so zariadením Gear počas nabíjania zariadenia Gear.
- **Vybrať fotografie:** Výber obrázkov a ich manuálne odoslanie z mobilného zariadenia do zariadenia Gear.
- **Automatic. synchronizácia:** Nastavenie zariadenia tak, aby synchronizovalo obrazové súbory so zariadením Gear počas nabíjania zariadenia Gear.
- **Albomy na synchronizáciu:** Výber priečinka obrázkov na synchronizáciu so zariadením Gear.

Odosielanie tiesňových žiadostí

Nastavenie zariadenia tak, aby trojnásobným stlačením tlačidla Domov na zariadení Gear odosielať správy so žiadosťou o pomoc. Môžete ho nastaviť aj tak, aby automaticky volalo vašim kontaktom pre prípad núdze.

Spustíte aplikáciu **Samsung Gear** v mobilnom zariadení, postupne ťuknite na položky **NASTAVENIA** → **Odosielanie tiesňových žiadostí** a potom ťuknutím na prepínač túto funkciu aktivujte. Viac informácií nájdete v časti [Tiesňové správy](#).

Hľadať Gear

Ovládanie zariadenia Gear na diaľku, ak ho stratíte alebo niekde zabudnete.

Spustíte aplikáciu **Samsung Gear** v mobilnom zariadení a postupne ťuknite na položky **NASTAVENIA** → **Hľadať Gear**.

- **Reaktivačný zámok:** Nastavenie zariadenia Gear tak, aby po resetovaní vyžadovalo zadanie informácií vášho konta Samsung. Zabráni sa tým opätovnej aktivácií zariadenia v prípade straty alebo krádeže.
- **Ovládanie na diaľku:**
 - **Lokalizovať Gear:** Zobrazenie polohy zariadenia Gear.
 - **Zamknúť Gear:** Uzamknutie zariadenia Gear na diaľku, aby nedošlo k neoprávnenému prístupu. Túto funkciu možno aktivovať, keď sa ukončí spojenie Bluetooth medzi zariadením Gear a mobilným zariadením, keď je aktivované diaľkové pripojenie.
 - **Resetovať Gear:** Odstránenie všetkých osobných informácií uložených v zariadení Gear na diaľku. Po resetovaní zariadenia Gear nebude možné obnoviť informácie ani používať funkciu **Nájsť moje zariadenie Gear**.

Pripojenie k zariadeniu Gear

Prispôsobenie nastavení bezdrôtového pripojenia zariadenia Gear.

Spustíte aplikáciu **Samsung Gear** v mobilnom zariadení, postupne ťuknite na položky **NASTAVENIA** → **Pripojenie k zariadeniu Gear** a potom ťuknutím na prepínač túto funkciu aktivujte.

- **Diaľkové pripojenie:** Keď nie je medzi zariadeniami dostupné pripojenie Bluetooth, táto funkcia umožňuje zariadenie Gear diaľkovo pripojiť k mobilnému zariadeniu.
- **Synchron. profilov Wi-Fi:** Nastavenie zariadenia tak, aby synchronizovalo zoznam uložených sietí Wi-Fi so zariadením Gear.

Rýchle správy

Úprava alebo pridanie šablón používaných na odpovedanie na správy.

- 1 Spustíte aplikáciu **Samsung Gear** v mobilnom zariadení a postupne ťuknite na položky **NASTAVENIA** → **Rýchle správy**.
- 2 Ťuknite na položku **Rýchle odpovede** alebo **Správy pri odmietnutí hovorov**.
- 3 Vyberte šablónu, ktorú chcete upraviť.
Ak chcete vytvoriť ďalšie šablóny, ťuknite na položku .
- 4 Upravte šablónu a ťuknite na položku **ULOŽIŤ**.

Zdieľanie v sociálnych sieťach

Podajte sa o svoje cvičebné výsledky v aplikácii S Health so svojimi priateľmi na sociálnych sieťach.

Spustíte aplikáciu **Samsung Gear** v mobilnom zariadení a postupne ťuknite na položky **NASTAVENIA** → **Zdieľanie v sociálnych sieťach**. Vyberte sociálnu sieť a prihláste sa do nej.

Keď vyberiete možnosť zdieľania v aplikácii S Health v zariadení Gear alebo v mobilnom zariadení, informácie o vašom cvičení sa odošlú na vybranú sociálnu sieť.

S Health

Zobrazenie údajov uložených v aplikácii S Health.

Spustíte aplikáciu **Samsung Gear** v mobilnom zariadení a postupne ťuknite na položky **NASTAVENIA** → **S Health**.

Samsung Galaxy Apps

Nákup a preberanie špeciálnych aplikácií pre zariadenie Gear.

Spustíte aplikáciu **Samsung Gear** v mobilnom zariadení a postupne ťuknite na položky **NASTAVENIA** → **Samsung Galaxy Apps**.

Aplikáciu vyhľadajte podľa kategórie, vyberte ju a potom ju prevezmite.

Gear S info

Zobrazte stav svojho zariadenia Gear, zálohujte alebo obnovte údaje alebo aktualizujte softvér zariadenia Gear.

Spustíte aplikáciu **Samsung Gear** v mobilnom zariadení a postupne ťuknite na položky **NASTAVENIA** → **Gear S info**.

- **Batéria:** Kontrola ostávajúcej úrovne nabitia batérie a času, ktorý možno zariadenie Gear používať.



Zostávajúci čas používania ukazuje čas do úplného vybitia batérie. Zostávajúci čas sa môže líšiť v závislosti od nastavení zariadenia a prevádzkových podmienok.

- **Úložisko:** Kontrola stavu využitej a dostupnej pamäte. Ak chcete odstrániť nepotrebné súbory, ťuknite na položku **VYČISTIŤ**.



Skutočná dostupná kapacita internej pamäte je nižšia, než udávaná kapacita, pretože časť pamäte zaberá operačný systém a predvolené aplikácie. Dostupná kapacita sa môže po aktualizácií zariadenia zmeniť.

- **RAM:** Kontrola stavu využitej a dostupnej pamäte RAM. Ak chcete zrýchliť zariadenie Gear zredukovaním využitého objemu pamäte RAM, označte aplikácie v zozname a ťuknite na položku **VYČISTIŤ**.
- **Aktualizácia softvéru hodín Gear:** Aktualizácia softvéru zariadenia Gear na najnovšiu verziu.
- **Zálohovanie a obnovenie:** Zálohovanie údajov zariadenia Gear v aplikácii Samsung Gear alebo obnovenie údajov zálohy.
- **Právne informácie:** Zobrazenie právnych informácií o zariadení Gear.
- **Neznáme zdroje:** Nastavenie zariadenia Gear tak, aby umožňovalo inštalovať aplikácie z neznámych zdrojov.
- **Konto Samsung:** Zobrazenie informácií o konte Samsung.
- **Názov zariadenia:** Zmena názvu zariadenia Gear.

Zálohovanie a obnova údajov

Uchovajte údaje nastavenia zariadenia Gear a nastavenia inej aplikácie a obnovte ich neskôr.

Na zálohovanie údajov spustíte aplikáciu **Samsung Gear** v mobilnom zariadení a postupne ťuknite na položky **NASTAVENIA** → **Gear S info** → **Zálohovanie a obnovenie** → **Zálohovanie údajov**. Údaje sa uložia do aplikácie Samsung Cloud.



- Hudba a snímky uložené v zariadení Gear nebudú zálohované.
- Údaje aplikácie S Health budú automaticky uložené v aplikácii S Health pripojeného mobilného zariadenia.

Na obnovu spustíte aplikáciu Samsung Gear v mobilnom zariadení a postupne ťuknite na položky **NASTAVENIA** → **Gear S info** → **Zálohovanie a obnovenie** → **Obnoviť údaje**. Budú obnovené posledné zálohované údaje.

Samsung Gear – informácie

Zobrazenie informácií o verzii aplikácie Samsung Gear.

Spustíte aplikáciu **Samsung Gear** v mobilnom zariadení a postupne ťuknite na položky **NASTAVENIA** → **Samsung Gear – informácie**.

Príloha

Riešenie problémov

Pred kontaktovaním servisného strediska spoločnosti Samsung skúste vyskúšať nasledujúce riešenia. Niektoré situácie nemusia platiť pre vaše zariadenie Gear.

Zariadenie Gear sa nezapne

Keď je batéria úplne vybitá, zariadenie Gear sa nezapne. Pred zapnutím zariadenia Gear úplne nabite batériu.

Zariadenie Gear zobrazuje chybové správy týkajúce sa siete alebo služieb

- Ak sa nachádzate v oblastiach so slabým signálom alebo zlým príjmom, môžete stratiť signál. Prejdite na iné miesto a skúste to znova. Počas prechádzania na iné miesto sa môžu opakovane zobrazovať chybové hlásenia.
- Bez predplatných služieb nie je možné používať niektoré možnosti. Pre viac informácií sa obráťte na svojho poskytovateľa služieb.

Dotykový displej reaguje pomaly alebo nesprávne

- Ak na dotykový displej pripevníte ochranné prvky alebo voliteľné príslušenstvo, dotykový displej nemusí fungovať správne.
- Ak máte nasadené rukavice, dotykového displeja sa dotýkate špinavými rukami alebo na displej ťukáte ostrými predmetmi alebo končekmi prstov, dotykový displej nemusí fungovať.
- Vo vlhkých podmienkach alebo pri vystavení vode môže dôjsť k zlyhaniu funkcie dotykového displeja.
- Reštartuje zariadenie Gear, aby sa odstránili dočasné softvérové chyby.
- Uistite sa, že softvér zariadenia Gear je aktualizovaný na najnovšiu verziu.
- Ak je dotykový displej poškrábaný alebo poškodený, navštívte servisné stredisko spoločnosti Samsung.

Zariadenie Gear nereaguje alebo sa v ňom zobrazujú závažné chyby

Vyskúšajte nasledujúce riešenia. Ak sa problém neodstráni, obráťte sa na servisné stredisko spoločnosti Samsung.

Reštartovanie zariadenia

Ak zariadenie Gear mrzne alebo nereaguje, pravdepodobne bude potrebné ukončiť aplikácie a zariadenie vypnúť a znova zapnúť.

Vynútené reštartovanie

Ak zariadenie Gear zamrzlo a nereaguje, stlačte a podržte tlačidlo Domov (vypínacie tlačidlo) dlhšie ako 7 sekúnd, čím sa zariadenie reštartuje.

Resetovanie zariadenia

Ak sa vám problém nepodarí vyriešiť vyššie uvedenými spôsobmi, vykonajte obnovenie výrobných nastavení.

Na obrazovke aplikácií postupne ťuknite na položky  (**Nastavenia**) → **Gear – informácie** → **Resetovať**. Pred obnovením údajov od výrobcu nezabudnite vytvoriť záložné kópie všetkých dôležitých údajov uložených v zariadení Gear.

Ďalšie zariadenie Bluetooth nedokáže lokalizovať zariadenie Gear

- Skontrolujte, či je v zariadení Gear aktivovaná bezdrôtová funkcia Bluetooth.
- Zariadenie Gear reštartujte a skúste to znova.
- Uistite sa, že sa zariadenie Gear a druhé zariadenie Bluetooth nachádzajú v dosahu pripojenia Bluetooth (10 m). Vzďialenosť sa môže líšiť v závislosti od prostredia, v ktorom sa zariadenia používajú.

Ak pomocou týchto pokynov problém nevyriešite, obráťte sa na servisné stredisko spoločnosti Samsung.

Pripojenie Bluetooth nie je vytvorené alebo je zariadenie Gear a mobilné zariadenie odpojené

- Skontrolujte, či je funkcia Bluetooth aktivovaná na oboch zariadeniach.
- Uistite sa, že sa medzi zariadeniami nenachádzajú prekážky, napríklad steny alebo elektrické zariadenia.
- Uistite sa, že v mobilnom zariadení je nainštalovaná najnovšia verzia aplikácie Samsung Gear.
- Uistite sa, že sa zariadenie Gear a druhé zariadenie Bluetooth nachádzajú v dosahu pripojenia Bluetooth (10 m). Vzďialenosť sa môže líšiť v závislosti od prostredia, v ktorom sa zariadenia používajú.
- Reštartujte obidve zariadenia a na mobilnom zariadení znovu spustite aplikáciu Samsung Gear.

Hovory sa neprepájajú

- Skontrolujte, či je zariadenie Gear pripojené k mobilnému zariadeniu.
- Skontrolujte, či je mobilné zariadenie pripojené k správnej mobilnej sieti.
- Skontrolujte, či ste na mobilnom zariadení pre volané telefónne číslo nenastavili blokovanie hovorov.
- Skontrolujte, či ste na mobilnom zariadení pre prichádzajúce telefónne číslo nenastavili blokovanie hovorov.

Druhá strana vás počas hovoru nepočuje

- Uistite sa, že nezakrývate zabudovaný mikrofón.
- Uistite sa, že je mikrofón blízko vašich úst.

Počas hovoru počuť ozvenu

Nastavte hlasitosť alebo sa presuňte do inej oblasti.

Mobilná sieť alebo internet sa často odpája alebo je slabá kvalita zvuku

- Uistite sa, že nezakrývate oblasť antény zariadenia Gear.
- Ak sa nachádzate v oblastiach so slabým signálom alebo zlým príjmom, môžete stratiť signál. Môžete mať problémy s pripojením kvôli problémom so základnou stanicou poskytovateľa služby. Prejdite na iné miesto a skúste to znova.
- Keď používate zariadenie Gear počas pohybu, služby bezdrôtovej siete môžu byť deaktivované kvôli problémom so sieťou poskytovateľa služby.

Ikona batérie je prázdna

Batéria je takmer vybitá. Nabite batériu.

Batéria sa nenabíja správne (platí pre nabíjačky schválené spoločnosťou Samsung)

- Skontrolujte, či je zariadenie Gear správne pripojené k doku na bezdrôtové nabíjanie a dok správne pripojený k nabíjačke.
- Navštívte servisné stredisko Samsung a dajte si vymeniť batériu.

Batéria sa vybíja rýchlejšie ako po zakúpení

- Ak zariadenie Gear alebo batériu vystavíte veľmi nízkym alebo vysokým teplotám, využiteľná kapacita nabitia sa môže znížiť.
- Spotreba energie batérie sa zvýši, ak používate niektoré aplikácie.
- Batéria je spotrebný materiál a jej využiteľná kapacita sa bude časom znižovať.

Zariadenie Gear je horúce na dotyk

Ak v zariadení Gear používate aplikácie, ktoré sú náročné na spotrebu energie, alebo aplikácie používate príliš dlho, zariadenie Gear môže byť na dotyk horúce. Je to normálne a nemalo by to mať žiadny vplyv na životnosť ani výkon zariadenia Gear.

Ak sa zariadenie prehrieva alebo dlhšiu dobu cítite teplo zo zariadenia, chvíľu zariadenie nepoužívajte. Ak sa zariadenie aj naďalej prehrieva, obráťte sa na servisné stredisko spoločnosti Samsung.

Zariadenie Gear nemôže nájsť vašu aktuálnu polohu

Zariadenie Gear využíva informácie o polohe vášho mobilného zariadenia. Signál GPS môže byť na niektorých miestach, napríklad v interiéri, prerušovaný. Nastavte mobilné zariadenie tak, aby na vyhľadanie vašej aktuálnej polohy využívalo pripojenie Wi-Fi.

Údaje uložené v zariadení Gear sa stratili

Vždy vytvárajte záložné kópie všetkých dôležitých údajov uložených v zariadení Gear pomocou aplikácie Samsung Gear. V opačnom prípade nemusí byť možné poškodené alebo stratené údaje obnoviť. Spoločnosť Samsung nezodpovedá za stratu žiadnych údajov uložených v zariadení Gear.

Okolo vonkajšej časti zariadenia Gear je malá medzera

- Táto medzera vyplýva z použitého výrobného procesu a môžu sa vyskytnúť menšie pohyby a chvenia jednotlivých častí.
- Vzájomným pôsobením jednotlivých častí sa táto medzera môže časom mierne zväčšiť.

Vyberanie batérie

- **Ak chcete vybrať batériu, obráťte sa na autorizované servisné stredisko. Pokyny na vybratie batérie nájdete na adrese www.samsung.com/global/ecodesign_energy.**
- Z dôvodu vlastnej bezpečnosti sa **nesmiete pokúšať vybrať** batériu sami. Ak batéria nebude vybratá správne, môže to mať za následok poškodenie batérie a zariadenia, spôsobiť zranenie alebo narušiť bezpečnosť zariadenia.
- Spoločnosť Samsung odmieta zodpovednosť za akékoľvek poškodenie alebo stratu (či už na základe zmluvy alebo spôsobené úmyselne vrátane nedbanlivosti), ktoré mohli byť spôsobené nedodržaním týchto upozornení a pokynov, s výnimkou smrti alebo zranenia zapríčineného nedbanlivosťou zo strany spoločnosti Samsung.

Autorské práva

Copyright © 2016 Samsung Electronics

Na túto príručku sa vzťahujú medzinárodné zákony o ochrane autorských práv.

Bez predchádzajúceho písomného súhlasu spoločnosti Samsung Electronics nemožno žiadnu časť tejto príručky reprodukovat', distribuovat', prekladat' ani prenášať v žiadnej forme ani žiadnymi spôsobmi, či už elektronickými alebo mechanickými, vrátane fotokopírovania, nahrávania a ukladania v ľubovoľnom systéme na ukladanie a získavanie informácií.

Ochranné známky

- SAMSUNG a logo SAMSUNG sú registrované ochranné známky spoločnosti Samsung Electronics.
- Bluetooth® je ochranná známka spoločnosti Bluetooth SIG, Inc. registrovaná na celom svete.
- Wi-Fi®, Wi-Fi Protected Setup™, Wi-Fi Direct™, Wi-Fi CERTIFIED™ a logo Wi-Fi sú registrované ochranné známky združenia Wi-Fi Alliance.
- Všetky ostatné ochranné známky a autorské práva sú vlastníctvom príslušných vlastníkov.